



Farmos Község Önkormányzata

Szám: ~~7/2022~~ 2022.

ELŐTERJESZTÉS

a Képviselő-testület 2022. augusztus 25. napján tartandó rendkívüli ülésére, és
a Pénzügyi, Településfejlesztési, Jogi, Ügyrendi és Összeférhetetlenségi Bizottság 2022. augusztus
25. napján tartandó rendes ülésére

Tárgy: Piac pályázattal kapcsolatos döntés

Előterjesztő: Horváth László polgármester

Készítette: Aliné dr. Kollár Katalin jegyző

Látta: Horváth László polgármester

Melléklete

Tisztelt Képviselő-testület!

Tisztelt Bizottság!

A napirendi pont szóbeli előterjesztés alapján kerül megvitatásra.

Farmos, 2022. augusztus 17.

Horváth László
polgármester

**Farmos Község Önkormányzat
Képviselő-testülete
Pénzügyi, Településfejlesztési, Jogi, Ügyrendi és Összeférhetetlenségi Bizottságának
...../2022. (...) határozata**

...

Határidő: azonnal

Felelős: Kollár Ferenc bizottsági elnök

**Farmos Község Önkormányzat
Képviselő-testületének
...../2022. (...) határozata**

...

Határidő: azonnal

Felelős: Horváth László polgármester, Aliné dr. Kollár Katalin jegyző



Farmos Község Önkormányzata

Szám: ~~71/2022~~ 2022.

ELŐTERJESZTÉS

a Képviselő-testület 2022. augusztus 25. napján tartandó rendkívüli ülésére, és
a Pénzügyi, Településfejlesztési, Jogi, Ügyrendi és Összeférhetetlenségi Bizottság 2022. augusztus
25. napján tartandó rendkívüli ülésére

**Tárgy: Farmos Község Önkormányzatának „Farmos komplex zöldinfrastruktúra fejlesztése”
című, TOP_PLUSZ-1.2.1-21-PT1-2022-00076 azonosító számú támogatott projektjéhez
kapcsolódó éghajlatváltozási rezilienciavizsgálat elkészítésére irányuló ajánlatok értékelése**

Előterjesztő: Horváth László polgármester

Készítette: Aliné dr. Kollár Katalin jegyző

Látta: Horváth László polgármester

Melléklete: Ajánlatkérés, beérkezett ajánlatok

Tisztelt Képviselő-testület!

Tisztelt Bizottság!

Farmos Község Önkormányzatának „Farmos komplex zöldinfrastruktúra fejlesztése” című,
TOP_PLUSZ-1.2.1-21-PT1-2022-00076 azonosító számú támogatott projektjéhez kapcsolódóan
éghajlatváltozási rezilienciavizsgálat elkészítésére van szükség, mellyel kapcsolatban ajánlati
felhívás került megküldésre 2022. július . Az ajánlattételi határidő 2022. augusztus 15. volt. Az
alábbi ajánlatok érkeztek be:

TOP_PLUSZ-1.2.1-21-PT1-2022-00076 azonosító számú projekthez
kapcsolódó éghajlatváltozási rezilienciavizsgálat elkészítésére
Beérkezett árajánlatok összesítése

(Ft)

Ajánlatot adó neve	Nettó Ár	Áfa	Mindösszesen bruttó ár
LINDY Marketing Group Bt.	1 395 000	0	1 395 000
Lukács László E.V.	1 450 000	0	1 450 000
Balázsfi Enikő E.V.	1 295 400	0	1 295 400

Az árajánlatok határidőn belül megérkeztek.

A legalacsonyabb vállalási árat adó a Balázsfi Enikő
E.V.

Horváth László
polgármester

**Farmos Község Önkormányzat
Képviselő-testülete
Pénzügyi, Településfejlesztési, Jogi, Ügyrendi és Összeférhetlenségi Bizottságának
...../2022. (...) határozata**

**Farmos Község Önkormányzatának „Farmos komplex zöldinfrastruktúra fejlesztése” című,
TOP_PLUSZ-1.2.1-21-PT1-2022-00076 azonosító számú támogatott projektjéhez kapcsolódó
éghajlatváltozási rezilienciavizsgálat elkészítésére irányuló ajánlatok**

Pénzügyi, Településfejlesztési, Jogi, Ügyrendi és Összeférhetlenségi Bizottság javasolja a képviselő-testületnek, hogy a „Farmos komplex zöldinfrastruktúra fejlesztése” című, TOP_PLUSZ-1.2.1-21-PT1-2022-00076 azonosító számú támogatott projektjéhez kapcsolódó éghajlatváltozási rezilienciavizsgálat elkészítésére irányuló ajánlatkérésre érkezett ajánlatok közül a legalacsonyabb ajánlati ár bírálati szempont alapján Balázsfi Enikő egyéni vállalkozó 1 295 400 Forintos ajánlatát fogadja el, és adjon felhatalmazásra Horváth László polgármester részére a megbízási szerződés aláírására.

Határidő: azonnal

Felelős: Kollár Ferenc bizottsági elnök

**Farmos Község Önkormányzat
Képviselő-testületének
...../2022. (...) határozata**

**Farmos Község Önkormányzatának „Farmos komplex zöldinfrastruktúra fejlesztése” című,
TOP_PLUSZ-1.2.1-21-PT1-2022-00076 azonosító számú támogatott projektjéhez kapcsolódó
éghajlatváltozási rezilienciavizsgálat elkészítésére irányuló ajánlatok**

Farmos Község Önkormányzatának Képviselő-testülete úgy határoz, hogy a „Farmos komplex zöldinfrastruktúra fejlesztése” című, TOP_PLUSZ-1.2.1-21-PT1-2022-00076 azonosító számú támogatott projektjéhez kapcsolódó éghajlatváltozási rezilienciavizsgálat elkészítésére irányuló ajánlatkérésre érkezett ajánlatok közül a legalacsonyabb ajánlati ár bírálati szempont alapján Balázsfi Enikő egyéni vállalkozó 1 295 400 Forintos ajánlatát fogadja el, és felhatalmazza Horváth László polgármestert a megbízási szerződés aláírására.

Határidő: azonnal

Felelős: Horváth László polgármester, Aliné dr. Kollár Katalin jegyző

AJÁNLATI NYILATKOZAT

Ajánlattevő adatai:

Neve:	Lukács László E.V.
Székhelye:	2335 Taksony Fő út 99
Adószáma:	66057295-1-33
Képviselő neve:	Lukács László
Telefonos elérhetőség:	+36 30 323 4236
E-mail elérhetőség:	l.lukacslaszlo@gmail.com

Alulírott Ajánlattevő Farnos Község Önkormányzata, mint Ajánlatkérő által kiírt TOP_PLUSZ-1.2.1-21-PT1-2022-00076 azonosító számú projekthez kapcsolódó éghajlatváltozási rezilienciavizsgálat elkészítésére irányuló ajánlatkérés ajánlattevőjeként nyilatkozom, hogy

- miután az Önök ajánlatkérésének feltételeit megvizsgáltam, azokat elfogadom, és az ajánlatkérés feltételei, továbbá az eljárás során keletkezett egyéb dokumentumok szerint ajánlatot teszek az ajánlatomban a Felolvasólapon rögzített ajánlati áron.
- nyertességem esetén kész és képes vagyok az ajánlatban, valamint az ajánlatkérésben előírt feltételeknek megfelelően a szerződés megkötésére és teljesítésére. Nyertességem esetén vállalom az ajánlatkérésben előírt feltételeknek megfelelően a szerződés megkötését.
- nyilatkozom, hogy a benyújtott felolvasólap szerinti ár tartalmaz valamennyi, a szerződésszerű teljesítéssel kapcsolatban, valamint a pályázat kiírásban foglaltak szerint felmerülő költséget.

Az ajánlat érvényessége: 90 nap.

Kelt: Taksony, 2022.08.04

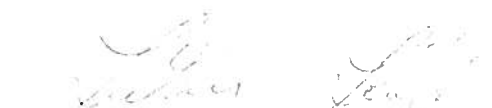
(cégszerű aláírás)
LUKÁCS LÁSZLÓ E.V.
2335 Taksony Fő út 99
Adószám: 66057295-1-33
Nyilvántartási szám: 31037486
Bsz.: 18160002-00017963-110*0012

FELOLVASÓLAP

Ajánlattevő adatai:

Neve:	Lukács László E.V.
Székhelye:	2335 Taksony Fő út 99
Adószáma:	66057295-1-33
Képviselő neve:	Lukács László
Telefonos elérhetőség:	+36 30 323 4236
E-mail elérhetőség:	l.lukacslaszlo@gmail.com

Azon számszerűsíthető adatok, amelyek a bírálati szempont alapján értékelésre kerülnek:

<i>Tevékenység</i>	<i>Ajánlati ár</i>
TOP_PLUSZ-1.2.1-21-PT1-2022-00076 azonosító számú projekthez kapcsolódó éghajlatváltozási rezilienciavizsgálat elkészítése megbízási szerződés keretében	Nettó: 1 450 000 Ft Áfa: 0 (AAM) Bruttó: 1 450 000 Ft

Az ajánlat érvényessége: 90 nap.

Kelt: Taksony 2022. 08.04

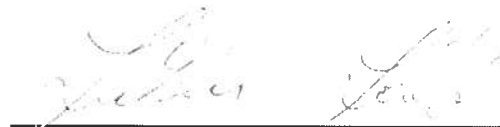

(cégszerű aláírás)

LUKÁCS LÁSZLÓ E.V.

2335 Taksony Fő út 99.

Adószám: 66057295-1-33

Nyilvántartási szám: 31037486

Bsz.: 18160002-00017963-11010012

AJÁNLATI NYILATKOZAT

Ajánlattevő adatai:

Neve:	LINDY Marketing Group Bt
Székhelye:	1213 Budapest, Szellős út 10.
Adószáma:	21860933-1-43
Képviselő neve:	Krecz Ildikó
Telefonos elérhetőség:	Tel: +36 30 500 5504
E-mail elérhetőség:	e-mail: i.krecz@gmail.com

Alulírott Ajánlattevő Farnos Község Önkormányzata, mint Ajánlatkérő által kiírt TOP_PLUSZ-1.2.1-21-PT1-2022-00076 azonosító számú projekthez kapcsolódó éghajlatváltozási rezilienciavizsgálat elkészítésére irányuló ajánlatkérés ajánlattevőjeként nyilatkozom, hogy

- miután az Önök ajánlatkérésének feltételeit megvizsgáltam, azokat elfogadom, és az ajánlatkérés feltételei, továbbá az eljárás során keletkezett egyéb dokumentumok szerint ajánlatot teszek az ajánlatomban a Felolvasólapon rögzített ajánlati áron.
- nyertességem esetén kész és képes vagyok az ajánlatban, valamint az ajánlatkérésben előírt feltételeknek megfelelően a szerződés megkötésére és teljesítésére. Nyertességem esetén vállalom az ajánlatkérésben előírt feltételeknek megfelelően a szerződés megkötését.
- nyilatkozom, hogy a benyújtott felolvasólap szerinti ár tartalmaz valamennyi, a szerződésszerű teljesítéssel kapcsolatban, valamint a pályázat kiírásban foglaltak szerint felmerülő költséget.

Az ajánlat érvényessége: 90 nap.

Kelt: Budapest, 2022.08.05

LINDY
Marketing Group Bt.
1213 Bp., Szellős út 10.
Asz.: 21860933-1-43



(cégszerű aláírás)

FELOLVASÓLAP

Ajánlattevő adatai:

Neve:	LINDY Marketing Group Bt
Székhelye:	1213 Budapest, Szellős út 10.
Adószáma:	21860933-1-43
Képviselő neve:	Krecz Ildikó
Telefonos elérhetőség:	Tel: +36 30 500 5504
E-mail elérhetőség:	e-mail: i.krecz@gmail.com

Azon számszerűsíthető adatok, amelyek a bírálati szempont alapján értékelésre kerülnek:

<i>Tevékenység</i>	<i>Ajánlati ár</i>
TOP_PLUSZ-1.2.1-21-PT1-2022-00076 azonosító számú projekthez kapcsolódó éghajlatváltozási rezilienciavizsgálat elkészítése megbízási szerződés keretében	Nettó: 1 395 000 Ft Áfa: 0 Ft Bruttó: 1 395 000 Ft.

Az ajánlat érvényessége: 90 nap.

Kelt: Budapest 2022. 08.05



(cégszerű aláírás)

LINDY
Marketing Group Bt.
1213 Bp., Szellős út 10.
Asz.: 21860933-1-43

AJÁNLATI NYILATKOZAT

Ajánlattevő adatai:

Neve:	Balázsfi Enikő EV
Székhelye:	9484 Pereszteg, Soproni utca 14.
Adószáma:	69038833-1-28
Képviselő neve:	Balázsfi Enikő
Telefonos elérhetőség:	30/ 851 5041
E-mail elérhetőség:	balazsfi.e@gmail.com

Alulírott Ajánlattevő Farnos Község Önkormányzata, mint Ajánlatkérő által kiírt TOP_PLUSZ-1.2.1-21-PT1-2022-00076 azonosító számú projekthez kapcsolódó éghajlatváltozási rezilienciavizsgálat elkészítésére irányuló ajánlatkérés ajánlattevőjeként nyilatkozom, hogy

- miután az Önök ajánlatkérésének feltételeit megvizsgáltam, azokat elfogadom, és az ajánlatkérés feltételei, továbbá az eljárás során keletkezett egyéb dokumentumok szerint ajánlatot teszek az ajánlatomban a Felolvasólapon rögzített ajánlati áron.
- nyertességem esetén kész és képes vagyok az ajánlatban, valamint az ajánlatkérésben előírt feltételeknek megfelelően a szerződés megkötésére és teljesítésére. Nyertességem esetén vállalom az ajánlatkérésben előírt feltételeknek megfelelően a szerződés megkötését.
- nyilatkozom, hogy a benyújtott felolvasólap szerinti ár tartalmaz valamennyi, a szerződésszerű teljesítéssel kapcsolatban, valamint a pályázat kiírásban foglaltak szerint felmerülő költséget.

Az ajánlat érvényessége: 90 nap.

Kelt: Pereszteg, 2022.08.05

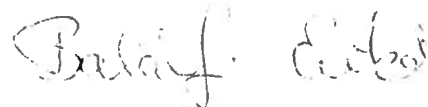

(cégszerű aláírás)

FELOLVASÓLAP

Ajánlattevő adatai:

Neve:	Balázsfi Enikő EV
Székhelye:	9484 Pereszteg, Soproni utca 14.
Adószáma:	69038833-1-28
Képviselő neve:	Balázsfi Enikő
Telefonos elérhetőség:	30/ 851 5041
E-mail elérhetőség:	balazsfi.e@gmail.com

Azon számszerűsíthető adatok, amelyek a bírálati szempont alapján értékelésre kerülnek:

<i>Tevékenység</i>	<i>Ajánlati ár</i>
TOP_PLUSZ-1.2.1-21-PT1-2022-00076 azonosító számú projekthez kapcsolódó éghajlatváltozási rezilienciavizsgálat elkészítése megbízási szerződés keretében	Nettó: 1 295 400 Ft Áfa:0 Bruttó: 1 295 400 Ft.

Az ajánlat érvényessége: 90 nap.

Kelt: Pereszteg, 2022.08.05

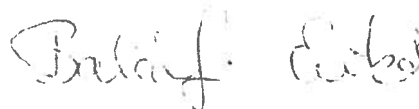

(cégszerű aláírás)



Farmos Község Önkormányzata

Szám: 1451/69/2022.

ELŐTERJESZTÉS

a Képviselő-testület 2022. augusztus 25. napján tartandó rendkívüli ülésére, és
a Pénzügyi, Településfejlesztési, Jogi, Ügyrendi és Összeférhetetlenségi Bizottság 2022. augusztus
25. napján tartandó rendkívüli ülésére

**Tárgy: Farmos Község Önkormányzatának „Farmos komplex zöldinfrastruktúra fejlesztése”
című, TOP_PLUSZ-1.2.1-21-PT1-2022-00076 azonosító számú támogatott projektjéhez
kapcsolódó kiviteli terv elkészítésére irányuló ajánlatok értékelése**

Előterjesztő: Horváth László polgármester

Készítette: Aliné dr. Kollár Katalin jegyző

Látta: Horváth László polgármester

Melléklete: Ajánlatkérés, beérkezett ajánlatok

Tisztelt Képviselő-testület!

Tisztelt Bizottság!

Farmos Község Önkormányzatának „Farmos komplex zöldinfrastruktúra fejlesztése” című,
TOP_PLUSZ-1.2.1-21-PT1-2022-00076 azonosító számú támogatott projektjéhez kapcsolódóan
kiviteli terv elkészítésére van szükség, mellyel kapcsolatban ajánlati felhívás került megküldésre
2022. július . Az ajánlattételi határidő 2022. augusztus 15. volt. Az alábbi ajánlatok érkeztek be:

TOP_PLUSZ-1.2.1-21-PT1-2022-00076 azonosító számú projekthez
kapcsolódó kiviteli terv elkészítésére
Beérkezett árajánlatok összesítése

(Ft)

Ajánlatot adó neve	Nettó Ár	Áfa	Mindösszesen bruttó ár
Fekete Albert E.V.	10 850 000	2 929 500	13 779 500
WeiszerLAB Kft.	9 480 000	2 559 600	12 039 600
SALMUS Kft.	10 000 000	2 700 000	12 700 000

Az árajánlatok határidőn belül megérkeztek.

A legalacsonyabb vállalási árat adó a WeiszerLAB
Kft.

Farmos, 2022. augusztus 17.

Horváth László
polgármester

Farmos Község Önkormányzat
Képviselő-testülete
Pénzügyi, Településfejlesztési, Jogi, Ügyrendi és Összeférhetlenségi Bizottságának
...../2022. (...) határozata

Farmos Község Önkormányzatának „Farmos komplex zöldinfrastruktúra fejlesztése” című, TOP_PLUSZ-1.2.1-21-PT1-2022-00076 azonosító számú támogatott projektjéhez kapcsolódó kiviteli terv elkészítésére irányuló ajánlatok

Pénzügyi, Településfejlesztési, Jogi, Ügyrendi és Összeférhetlenségi Bizottság javasolja a képviselő-testületnek, hogy a „Farmos komplex zöldinfrastruktúra fejlesztése” című, TOP_PLUSZ-1.2.1-21-PT1-2022-00076 azonosító számú támogatott projektjéhez kapcsolódó kiviteli terv elkészítésére irányuló ajánlatkérésre érkezett ajánlatok közül a legalacsonyabb ajánlati ár bírálati szempont alapján WeiszerLAB Kft. bruttó 12 039 600 Forintos ajánlatát fogadja el, és adjon felhatalmazásra Horváth László polgármester részére a megbízási szerződés aláírására.

Határidő: azonnal

Felelős: Kollár Ferenc bizottsági elnök

Farmos Község Önkormányzat
Képviselő-testületének
...../2022. (...) határozata

Farmos Község Önkormányzatának „Farmos komplex zöldinfrastruktúra fejlesztése” című, TOP_PLUSZ-1.2.1-21-PT1-2022-00076 azonosító számú támogatott projektjéhez kapcsolódó kiviteli terv elkészítésére irányuló ajánlatok

Farmos Község Önkormányzatának Képviselő-testülete úgy határoz, hogy a „Farmos komplex zöldinfrastruktúra fejlesztése” című, TOP_PLUSZ-1.2.1-21-PT1-2022-00076 azonosító számú támogatott projektjéhez kapcsolódó kiviteli terv elkészítésére irányuló ajánlatkérésre érkezett ajánlatok közül a legalacsonyabb ajánlati ár bírálati szempont alapján WeiszerLAB Kft. bruttó 12 039 600 Forintos ajánlatát fogadja el, és felhatalmazza Horváth László polgármestert a megbízási szerződés aláírására.

Határidő: azonnal

Felelős: Horváth László polgármester, Aliné dr. Kollár Katalin jegyző

AJÁNLATI NYILATKOZAT

Ajánlattevő adatai:

Neve:	Fekete Albert egyéni vállalkozó
Székhelye:	1113 Budapest, Diószegi út, 50/b 2. em.
Adószáma:	57788971-1-43
Képviselő neve:	Fekete Albert
Telefonos elérhetőség:	+3630 901 7539
E-mail elérhetőség:	Fekete.Albert@uni-mate.hu

Alulírott Ajánlattevő Farnos Község Önkormányzata, mint Ajánlatkérő által kiírt TOP_PLUSZ-1.2.1-21-PT1-2022-00076 azonosító számú projekthez kapcsolódó kiviteli terv elkészítésére irányuló ajánlatkérés ajánlattevőjeként nyilatkozom, hogy

- miután az Önök ajánlatkérésének feltételeit megvizsgáltam, azokat elfogadom, és az ajánlatkérés feltételei, továbbá az eljárás során keletkezett egyéb dokumentumok szerint ajánlatot teszek az ajánlatomban a Felolvasólapon rögzített ajánlati áron.
- nyertességem esetén kész és képes vagyok az ajánlatban, valamint az ajánlatkérésben előírt feltételeknek megfelelően a szerződés megkötésére és teljesítésére. Nyertességem esetén vállalom az ajánlatkérésben előírt feltételeknek megfelelően a szerződés megkötését.
- nyilatkozom, hogy a benyújtott felolvasólap szerinti ár tartalmaz valamennyi, a szerződésszerű teljesítéssel kapcsolatban, valamint a pályázat kiírásban foglaltak szerint felmerülő költséget.

Az ajánlat érvényessége: 90 nap.

Kelt: Budapest, 2022. 08. 10.

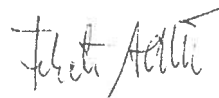

(cégszerű aláírás)

FELOLVASÓLAP

Ajánlattevő adatai:

Neve:	Fekete Albert egyéni vállalkozó
Székhelye:	1113 Budapest, Diószegi út, 50/b 2. em.
Adószáma:	57788971-1-43
Képviselő neve:	Fekete Albert
Telefonos elérhetőség:	+3630 901 7539
E-mail elérhetőség:	Fekete.Albert@uni-mate.hu

Azon számszerűsíthető adatok, amelyek a bírálati szempont alapján értékelésre kerülnek:

Tevékenység	Ajánlati ár
TOP_PLUSZ-1.2.1-21-PT1-2022-00076 azonosító számú projekthez kapcsolódó kiviteli szintű tervdokumentáció és költségvetés elkészítése megbízási szerződés keretében	Nettó Áfa: 10 850 000 Ft Bruttó: 13 779 500 Ft.

Az ajánlat érvényessége: 90 nap.

Kelt: Budapest, 2022.08.10.

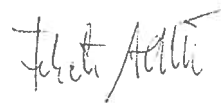

(cégszerű aláírás)

AJÁNLATI NYILATKOZAT

Ajánlattevő adatai:

Neve:	SALMUS Szolgáltató Kft.
Székhelye:	2030 Érd, Bíró utca 4.
Adószáma:	23933523-2-13
Képviselő neve:	Kétszeri Ádám
Telefonos elérhetőség:	+3670 882 2278
E-mail elérhetőség:	ketszeri.adam@gmail.com

Alulírott Ajánlattevő Farnos Község Önkormányzata, mint Ajánlatkérő által kiírt TOP_PLUSZ-1.2.1-21-PT1-2022-00076 azonosító számú projekthez kapcsolódó kiviteli terv elkészítésére irányuló ajánlatkérés ajánlattevőjeként nyilatkozom, hogy

- miután az Önök ajánlatkérésének feltételeit megvizsgáltam, azokat elfogadom, és az ajánlatkérés feltételei, továbbá az eljárás során keletkezett egyéb dokumentumok szerint ajánlatot teszek az ajánlatomban a Felolvasólapon rögzített ajánlati áron.
- nyertességem esetén kész és képes vagyok az ajánlatban, valamint az ajánlatkérésben előírt feltételeknek megfelelően a szerződés megkötésére és teljesítésére. Nyertességem esetén vállalom az ajánlatkérésben előírt feltételeknek megfelelően a szerződés megkötését.
- nyilatkozom, hogy a benyújtott felolvasólap szerinti ár tartalmaz valamennyi, a szerződésszerű teljesítéssel kapcsolatban, valamint a pályázat kiírásban foglaltak szerint felmerülő költséget.

Az ajánlat érvényessége: 90 nap.

Kelt: Budapest, 2022. 08. 11.

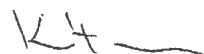

SALMUS KFT.
2030 Érd, Bíró u. 4.
Adószám: 23933523-2-13
Bszsz: 10918001-00000104-12250005

(cégszerű aláírás)

FELOLVASÓLAP

Ajánlattevő adatai:

Neve:	WeiszerLAB Kft.
Székhelye:	1027 Budapest, Frankel Leó út 11.
Adószáma:	25952722-2-41
Képviselő neve:	Weiszer Ádám Zoltán
Telefonos elérhetőség:	+3620 495 7996
E-mail elérhetőség:	info@weiszerlab.com

Azon számszerűsíthető adatok, amelyek a bírálati szempont alapján értékelésre kerülnek:

Tevékenység	Ajánlati ár
TOP_PLUSZ-1.2.1-21-PT1-2022-00076 azonosító számú projekthez kapcsolódó kiviteli szintű tervdokumentáció és költségvetés elkészítése megbízási szerződés keretében	Nettó: 9 480 000 Ft Áfa: 2 559 600 Ft Bruttó: 12 039 600 Ft.

Az ajánlat érvényessége: 90 nap.

Kelt: Budapest, 2022.08.11.

Weiszer LAB Kft
Székhely: 1027 Bp. Frankel Leó u.11
Adószám: 25952722-2-41
Cégsz.: 01-09-298232
Számla sz.: 11701011 21453386

(cégszerű aláírás)

AJÁNLATI NYILATKOZAT

Ajánlattevő adatai:

Neve:	WeiszerLAB Kft.
Székhelye:	1027 Budapest, Frankel Leó út 11.
Adószáma:	25952722-2-41
Képviselő neve:	Weiszer Ádám Zoltán
Telefonos elérhetőség:	+3620 495 7996
E-mail elérhetőség:	info@weiszerlab.com

Alulírott Ajánlattevő Farnos Község Önkormányzata, mint Ajánlatkérő által kiírt TOP_PLUSZ-1.2.1-21-PT1-2022-00076 azonosító számú projekthez kapcsolódó kiviteli terv elkészítésére irányuló ajánlatkérés ajánlattevőjeként nyilatkozom, hogy

- miután az Önök ajánlatkérésének feltételeit megvizsgáltam, azokat elfogadom, és az ajánlatkérés feltételei, továbbá az eljárás során keletkezett egyéb dokumentumok szerint ajánlatot teszek az ajánlatomban a Felolvasólapon rögzített ajánlati áron.
- nyertességem esetén kész és képes vagyok az ajánlatban, valamint az ajánlatkérésben előírt feltételeknek megfelelően a szerződés megkötésére és teljesítésére. Nyertességem esetén vállalom az ajánlatkérésben előírt feltételeknek megfelelően a szerződés megkötését.
- nyilatkozom, hogy a benyújtott felolvasólap szerinti ár tartalmaz valamennyi, a szerződésszerű teljesítéssel kapcsolatban, valamint a pályázat kiírásban foglaltak szerint felmerülő költséget.

Az ajánlat érvényessége: 90 nap.

Kelt: Budapest, 2022. 08. 11.

(cégszerű aláírás)

Weiszer LAB Kft
Székhely: 1027 Bp. Frankel Leó u.11
Adószám: 25952722-2-41
Cégsz.: 01-09-298232
Számla sz.: 11701011 21 53386

FELOLVASÓLAP

Ajánlattevő adatai:

Neve:	WeiszerLAB Kft.
Székhelye:	1027 Budapest, Frankel Leó út 11.
Adószáma:	25952722-2-41
Képviselő neve:	Weiszer Ádám Zoltán
Telefonos elérhetőség:	+3620 495 7996
E-mail elérhetőség:	info@weiszerlab.com

Azon számszerűsíthető adatok, amelyek a bírálati szempont alapján értékelésre kerülnek:

Tevékenység	Ajánlati ár
TOP_PLUSZ-1.2.1-21-PT1-2022-00076 azonosító számú projekthez kapcsolódó kiviteli szintű tervdokumentáció és költségvetés elkészítése megbízási szerződés keretében	Nettó: 9 480 000 Ft Áfa: 2 559 600 Ft Bruttó: 12 039 600 Ft.

Az ajánlat érvényessége: 90 nap.

Kelt: Budapest, 2022.08.11.

Weiszer LAB Kft
Székhely: 1027 Bp. Frankel Leó u.11
Adószám: 25952722-2-41
Cégsz.: 01-09-298232
Számla sz.:11701011 21453386



(cégszerű aláírás)



Farmos Község Önkormányzata

Szám: T/151/2022.

ELŐTERJESZTÉS

a Képviselő-testület 2022. augusztus 25. napján tartandó rendkívüli ülésére

Tárgy: a víziközmű rendszerre vonatkozó gördülő fejlesztési tervek felújítási és pótlási tervrész módosításának elfogadása

Előterjesztő: Horváth László polgármester

Készítette: Aliné dr. Kollár Katalin

Látta: Horváth László polgármester

Mellékletek: tervek

Tisztelt Képviselő-testület!

Tájékoztatom Önöket, hogy a Tiszamenti Regionális Vízművek Zrt. megküldte a 2023-2037. évekre vonatkozó gördülő fejlesztési terv felújítási és pótlási tervrészeket a víziközmű rendszer tekintetében, melyeket a Képviselő-testület 2022. július 20. napján tartott rendkívüli testületi ülésén elfogadott.

A Tiszamenti Regionális Vízművek Zrt 2022. augusztus 16-én érkezett levelében arról tájékoztatta az Önkormányzatot, hogy a Farmos Vízmű AK-200-as hidroglobusz felújítása a DIGI Kft. statikai szakvéleménye szerint szükségessé vált a biztonságos üzemeltetés fenntartásához.

Ennek kapcsán a korábban elfogadott gördülő fejlesztési terv módosítása vált szükségessé, mert az elfogadott tervben a hidroglobusz felújítása csak 2023-ra került ütemezésre, de a szakvélemény alapján már az idei évben meg kellene valósulnia.

A Képviselő-testületnek nyilatkoznia szükséges arról, hogy elfogadja a módosított tervrészt, és előterjesztésre javasolják a Magyar Energetikai és Közmű-szabályozási Hivatalhoz, az eljárás lefolytatása érdekében.

Kérem Önöket, hogy előterjesztés szerint hozzák meg döntésüket.

Farmos, 2022. július 17.

Horváth László
polgármester

Határozat-tervezetek:

**Farmos Község Önkormányzat
Képviselő-testületének
...../2022. (.....) Kt.
határozata**

a víziközmű rendszerre vonatkozó gördülő fejlesztési terv felújítási és pótlási tervrész módosításának elfogadása

1. Farmos Község Önkormányzatának Képviselő-testülete úgy dönt, hogy elfogadja a 2023-2037.

évekre vonatkozó, víziközmű rendszer gördülő fejlesztési terv felújítási és pótlási tervrészének módosítását, továbbá előterjesztésre javasolja a Magyar Energetikai és Közmű-szabályozási Hivatalhoz, a szükséges eljárás lefolytatása érdekében.

2. A Képviselő-testület felhatalmazza a polgármestert, hogy a szükséges dokumentumokat aláírja.

Felelős: Horváth László polgármester, Aliné dr. Kollár Katalin jegyző

Határidő: azonnal

Tárgy: Fwd: FW: farmos gft javítás és módosítás

Feladó: Polgármester Farnos <polgarmester@farmos.hu>

Dátum: 2022.08.17. 10:01

Címzett: hivatal@farmos.hu

Return-Path: <polgarmester@farmos.hu>

Delivered-To: hivatal@farmos.hu

Received: from mail01.ftpmaster.hu (localhost [127.0.0.1]) by mail01.ftpmaster.hu (Postfix) with ESMTP id 4M70p33tRBz1qK for <hivatal@farmos.hu>; Wed, 17 Aug 2022 10:01:15 +0200 (CEST)

Authentication-Results: mail01.ftpmaster.hu (amavisd-new); dkim=pass (2048-bit key) reason="pass (just generated, assumed good)" header.d=farnos.hu

DKIM-Signature: v=1; a=rsa-sha256; c=relaxed/simple; d=farnos.hu; h=in-reply-to:from:to:references:content-language:subject:user-agent:mime-version:date:message-id:content-type; s=dkim; t=1660723274; x=1661587275; bh=U2EfQL0mFymZNIinil6ftXTPyRKPf0PSt4/wGYwLCW8I=; b=RXw5/BEJioPTN5SRTPCTVxqcPpUt/cfl3uLMyaeS4of7AEktqSSKOa7FzAfozaBBUxCp0XotWBEF/VPNLh5O5R/QhrV3ZMBIwi4GtQ0HXWyuVSz6O1JHksN7ftYIOYCrEvludGMFVDC2UbXpuygHugdardk4rD16EghCdWncMzj6UNI6139wGvFHbAvv07s33706wqmYsX+EzW5eYiXnRWontVGK/6MoSuQYjHBgug0/Cm/+sGWR5M6l+JJvsp3kvdPI6IRQmqfscbD1DXnPjqs+bPSUb4aU+W1EPgc2cewHSRZu/Glni53gpHsWCmlzR8PmnHDjlhaKOAodwb1muA==

X-Virus-Scanned: Debian amavisd-new at mail01.ftpmaster.hu

Received: from mail01.ftpmaster.hu ([127.0.0.1]) by mail01.ftpmaster.hu (mail01.ftpmaster.hu [127.0.0.1]) (amavisd-new, port 10026) with ESMTP id dC39jsV0l85 for <hivatal@farmos.hu>; Wed, 17 Aug 2022 10:01:14 +0200 (CEST)

Received: from [192.168.0.29] (business-188-142-239-205.business.broadband.hu [188.142.239.205]) by mail01.ftpmaster.hu (Postfix) with ESMTPSA id 4M70p25yCMz1gq for <hivatal@farmos.hu>; Wed, 17 Aug 2022 10:01:14 +0200 (CEST)

Content-Type: multipart/mixed; boundary="-----Kld2LRwLgHINWOnigNH9kinm"

Üzenetazonosító: <e3da06c8-a173-521f-2a71-c788e499557d@farmos.hu>

MIME-verzió: 1.0

User-Agent: Mozilla/5.0 (Windows NT 6.1; rv:102.0) Gecko/20100101 Thunderbird/102.1.2

Content-Language: hu

Hivatkozások: <VI1PR02MB394997D5043BF7569D4BC45EF06B9@VI1PR02MB3949.eurprd02.prod.outlook.com>

In-Reply-To: <VI1PR02MB394997D5043BF7569D4BC45EF06B9@VI1PR02MB3949.eurprd02.prod.outlook.com>

X-Forwarded-Message-Id: <VI1PR02MB394997D5043BF7569D4BC45EF06B9@VI1PR02MB3949.eurprd02.prod.outlook.com>

----- Továbbított üzenet -----

Tárgy:FW: farmos gft javítás és módosítás

Dátum:Tue, 16 Aug 2022 10:26:43 +0000

Feladó:Nagy Béla <Nagy.Bela@trvzrt.hu>

Címzett:polgarmester@farmos.hu <polgarmester@farmos.hu>

From: Bakos-Mocselini Judit <Mocselini.Judit@trvzrt.hu>

Sent: Monday, August 15, 2022 3:38 PM

To: Nagy Béla <Nagy.Bela@trvzrt.hu>

Cc: Gördülő Fejlesztési Tervek <gft@trvzrt.hu>

Subject: farmos gft javítás és módosítás

Kedves Béla!

Farnos ivóvízrendszerének 2023-2037. évre vonatkozó GFT-jét a múlt héten fogadta el a képviselő testület, amelyben a 2023-ra vonatkozó feladatok között szerepel a víztorony felújítása.

Ha ezt a feladatot idén szeretnétek megvalósítani, akkor az önkormányzattal újra el kell fogadtatni a 2023-2037. évi időszakra vonatkozó GFT felújítási, pótlási tervét és az ideai módosítását is.

A jövő évi tervrész a következőképpen alakulna:

- Tűzcsapok cseréjére (2. feladat) a tervezett forrás, 6800eFt (1700eFt éves használati díj + 5100eFt használati díj maradvány) csökken a maradvány összegével (mert azt idén felhasználjuk a víztorony felújítására), vagyis 1700eFt tervezhető összeg marad erre a feladatra
- Víztorony felújítás (3. feladat) kikerül a tervrészből (átkerül az ideai tervbe)

2022.08.17
= 12305-6/2022
Hováld

A jövő évi GFT-t szeptember 30-ig fel kell töltenünk a Hivatal részére, így a javított tervrészt addig el kell fogadnia az önkormányzatnak/képviselő testületnek.

Csatoltam a fentiek szerint javított, 2023-2037. évi időszakra vonatkozó tervrészt, pirossal jelöltem a változást, valamint mellékeltem az 2022-re érvényes GFT módosított tervrészét is.

Kérlek, egyeztesd a fentieket a polgármester úrral.

Ha kérdésed van hívj!

Köszönöm!

Üdv

Judit

Gondoljon a természet értékeire, mielőtt kinyomtatná ezt a levelet!
Please consider the environment before printing this email!

Mellékletek:

GFT_FELÚJÍTÁS_2023-2037_FS-IV.xlsx	28,2 KB
GFT_FELÚJÍTÁS_2022_FS-IV módosítás.xlsx	22,9 KB

TISZAMENTI REGIONÁLIS VÍZMŰVEK ZÁRTKÖRŰEN MŰKÖDŐ RÉSZVÉNYTÁRSASÁG



Farmos Község Önkormányzata
Horváth László Polgármester Úr
részére

Farmos
Fő tér 1.
2765

Iktatószám: nyf/ 21... -246.. /2022

Ügyintéző: Urbán Hajnalka

Tárgy: Farmos Vízmű AK-200-as
hidroglóbusz DIGI statikai
szakvéleményben feltárt
hiányosságok megszüntetése

Tisztelt Horváth László Polgármester Úr!

2022.08.16
F/LG...-1/2022
L...-át

Tájékoztatjuk, hogy Farmos Vízmű AK-200-as hidroglóbusz felújítása a DIGI Kft. statikai szakvéleménye szerint szükségessé vált a biztonságos üzemeltetés fenntartásához.

Ennek elvégzése a használati díj maradvány terhére fog megtörténni

Az elvégzendő munka megvalósulásának költsége a Fauna Invest Kft. árajánlata alapján

13.400.000,-,Ft+Áfa

Nagykátá, 2022.08.11.

Tisztelettel:

Nagy Béla

üzemmnökség vezető

Melléklet: árajánlat

DIGI szakvélemény

STATIKAI SZAKVÉLEMÉNY

PE17266 FARMOS WTP
(2765 Farmos, Árpád u. 1., Hrsz.: 959)

DIGI TÁVKÖZLÉSI ÉS SZOLGÁLTATÓ KFT. (1134 Budapest, Váci út 35.)
TÁVKÖZLÉSI BÁZISÁLLOMÁS

A MEGLÉVŐ VÍZTORONY ALÉPÍTMÉNYÉNEK VIZSGÁLATA

A bázisállomás tervezője: A1 Mérnöki Iroda Kft.
A kiviteli terv dátuma: 2018. 10. 18.
Az üzembe helyezés dátuma: 2020. 03. 02. (On air)

A víztorony üzemeltetője: Tiszamenti Regionális Vízművek Zrt.

Bejárás dátuma: 2022. 03. 30.

A bejáráson résztvevő személyek:

Huszár Csanád, építészmérnök (Digi Kft.)
Rénes Máté, okl. építőmérnök (Digi Kft.)
Szegedi András, okl. építőmérnök (Digi Kft.)

A víztorony címe:

2765 Farmos, Árpád u. 1., Hrsz.: 959

A víztorony adatai:

Típus: AK-200
Magasság: 31,84m

A vizsgálat oka:

A Digi Kft. időszakos ellenőrzést végzett a tárgyi állomáson.

A vizsgálat tárgya:

A vizsgálat tárgya az alépítmény (alapozás), az alaptest és az acélszerkezetű víztorony kapcsolata (lehorgonyzás), valamint a közvetlenül kapcsolódó szerkezetek (akna fedés) állapota.

A vizsgálati módszer:

A vizsgálat szemrevételezéssel történt.

A vizsgálat eredménye:

Vasbeton alaptest állapota: Megfelelő állapotú. (Az aknában kb. 50-60cm magasan állt víz, mely nem lett kiszivattyúzva.)

Tőcsavarok:

Darabszám: Eredetileg 24db (kb. 4080mm-es körön elhelyezkedve)
A 24 darabból 1 darab hiányzik, 1 darab sérült (elhajlított)

Méret: M30-as menetes köracél

Külső (látható) rész: 22 darab megfelelő állapotú, ezek a csavarok sértetlenek, alátéttel és egy darab anyával ellátottak. Korrózió megjelent.

Belső (alsó) rész: Az aknában álló víz miatt csak 4 darabot sikerült megvizsgálni. Ezek a csavarok nagyon erősen korrodáltak. Ugyanez mondható el az alátétlemezekről. A kapcsolat nem felel meg az előírt követelményeknek. **Veszélyes állapotú.**
Joggal feltételezhető, hogy ez valamennyi meglévő tőcsavarra igaz ebben az állandó páras-nedves környezetben.

A toronytörzs alsó eleme: Megfelelő állapotú. Viszont a lecsavarozáshoz szolgáló karimán és a toronytörzsen már megjelent a korrózió.

Akna feletti járófelület: A járófelület bordázott acéllemezből készült.
A bordázott acéllemez felső felületéről lekopott a felületvédelem (festés), és megjelent a korrózió.
Az acéllemezek alsó felületén és a lemezek tartóelemein erős korrózió látható. Tűrhető állapotú.

Összegzés

A víztorony vizsgált egyes részei (alaptest és toronytörzs alsó eleme) megfelelő állapotban vannak.

A bordázott lemezeket korrózió mentesíteni szükséges, és megfelelő felületvédelemmel kell ellátni. A bordázott lemezek alátámasztására szolgáló elemeket részletesen meg kell vizsgálni, korrózió mentesíteni, felületvédelemmel ellátni, szükség esetén cserélni. Tűrhető állapot.

A víztorony tőcsavaros lehorgonyzása a hiányzó és sérült tőcsavarok, valamint a meglévő tőcsavarok és alátétlemezek nagyon erős korróziója miatt nem elfogadható. **Veszélyes állapot.**

A feltárt hiányosságok és a lehorgonyzó csavarok korróziója a víztorony állékonyságát veszélyezteti. Javasoljuk M30 átmérőjű, 8.8 minőségű menetes száraz beépítését. A cserét szélcsendes (<30km/h) időben szabad végezni, és egyszerre csak egy menetes szár távolítható el és cserélhető.

Jelen vizsgálatunk szakértői vélemény, de kétség esetén javasoljuk, hogy a víztoronyt független építésügyi szakértővel is vizsgáltassák meg. A szükséges munkákat pedig a lehető leg-hamarabb végeztessék el.

Felhívjuk a Tisztelt Vízművek figyelmét az alábbiakra:

- a jelentős gazdasági kár megelőzése és az emberélet megóvása érdekében kérjük az 1997. évi LXXVIII. törvény [Étv.] szerinti jókarbantartásra vonatkozó kötelezettségüket teljesítsék
- biztosítsák a lehorgonyzó menetes szárazak mielőbbi szakszerű cseréjét
- az akna feletti járófelület erősen korrodált, a rajta történő biztonságos közlekedés miatt kérjük, ennek felújításáról, az elemek cseréjéről is gondoskodjanak

A szükséges munkák elvégzése a Tulajdonos/Üzemeltető feladata, jókarbantartási kötelezettség, mely nem köthető a tornyon levő bázisállomások működéséhez.

Az észrevételeinket az alábbiakra hivatkozva tettük:

TSZ 01-2010 Műszaki Szabályzat Épületek megépült teherhordó szerkezeteinek erőtani vizsgálata és tervezési elvei:

A veszélyes állapot felismerésekor az intézkedés, illetve beavatkozás végrehajtásának határidejét is közölni kell.

Az intézkedés keretében

- a veszélyről a megbízót, a tulajdonost és az üzemeltetőt haladéktalanul tájékoztatni kell; (jelen esetben a társszolgáltatókat is szükséges értesíteni)

- a veszély elhárítására elvi javaslatot kell tenni

- életveszély esetén a veszélyre és annak elhárítására vonatkozó megállapításokat az illetékes építésügyi hatóságnak be kell jelenteni.

1997. évi LXXVIII. törvény [Étv.] szerint

47. § (1) Jogszabályban meghatározott esetekben és módon az építésügyi hatóság elrendelheti a telek bekerítését, az engedély nélküli építményhasználat megszüntetését.

(2) Az építésügyi hatóság külön kormányrendeletben foglaltak szerint kötelezőként elrendeli:

g) az építmény jókarbantartására vonatkozó kötelezettség teljesítését vagy az építmény felülvizsgálatát, szükség szerinti átalakítását, felújítását, helyreállítását vagy lebontását, ha annak állapota az állékonyságot, az életet és egészséget, a közbiztonságot veszélyezteti.



(Szegedi András)

okl. építőmérnök

T-01-0909

SZÉS1-01-0909

Budapest, 2022. április 01.

(Összesen 8 oldal fényképekkel együtt)

Elgörbített lehorgonyzó csavar

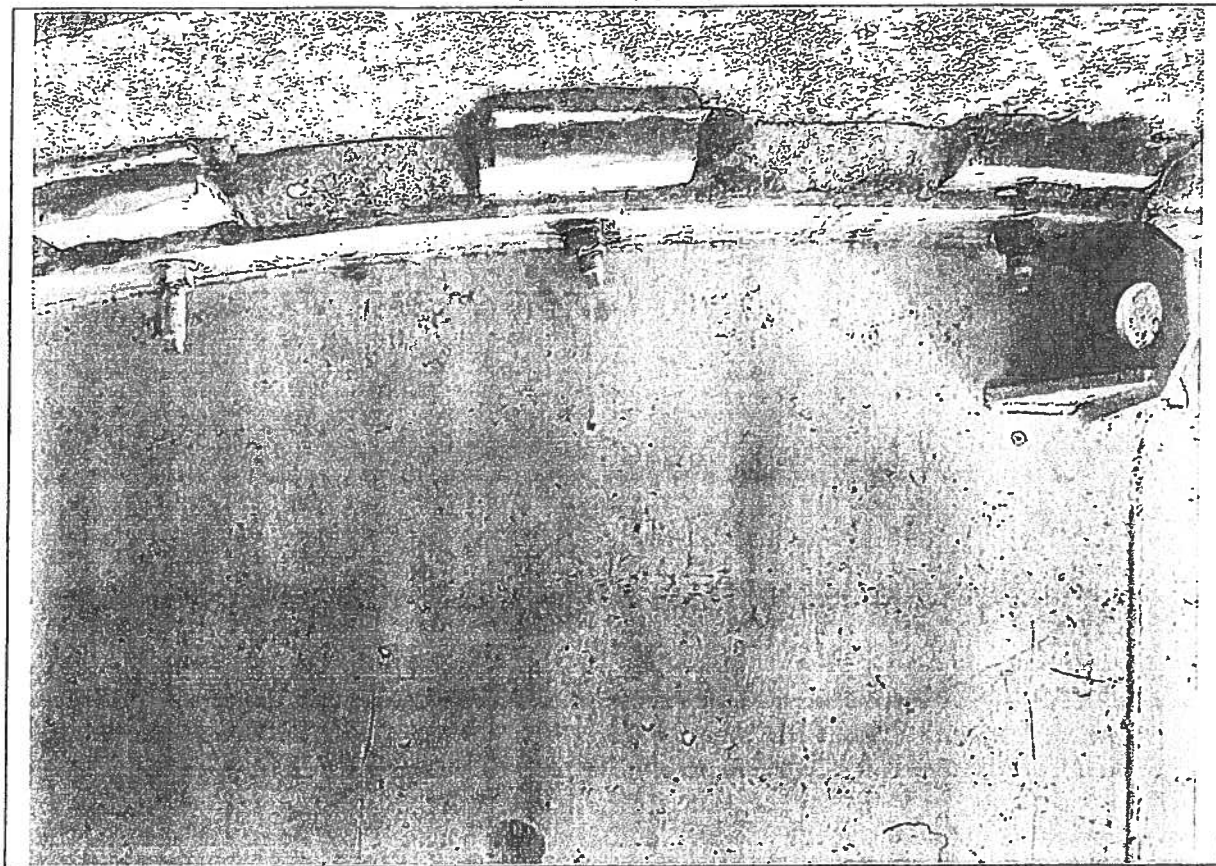

Hianyó lehorgonyzó csavar az ajtó alatt

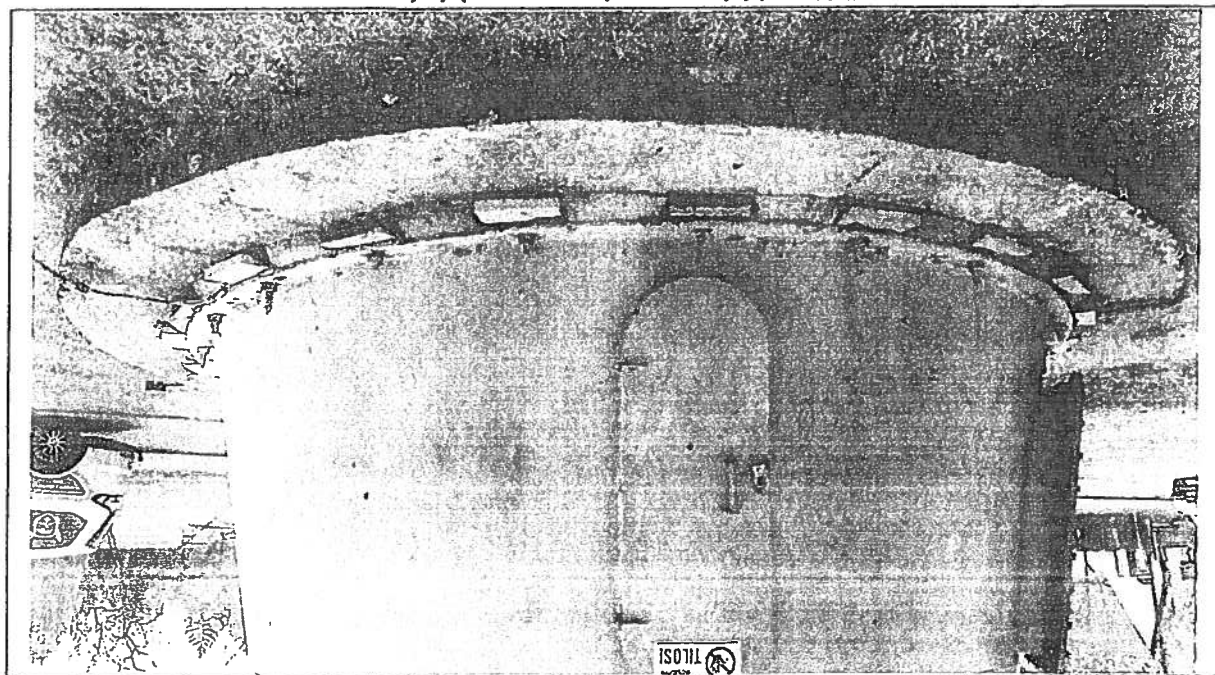

FÉNYKÉPEK

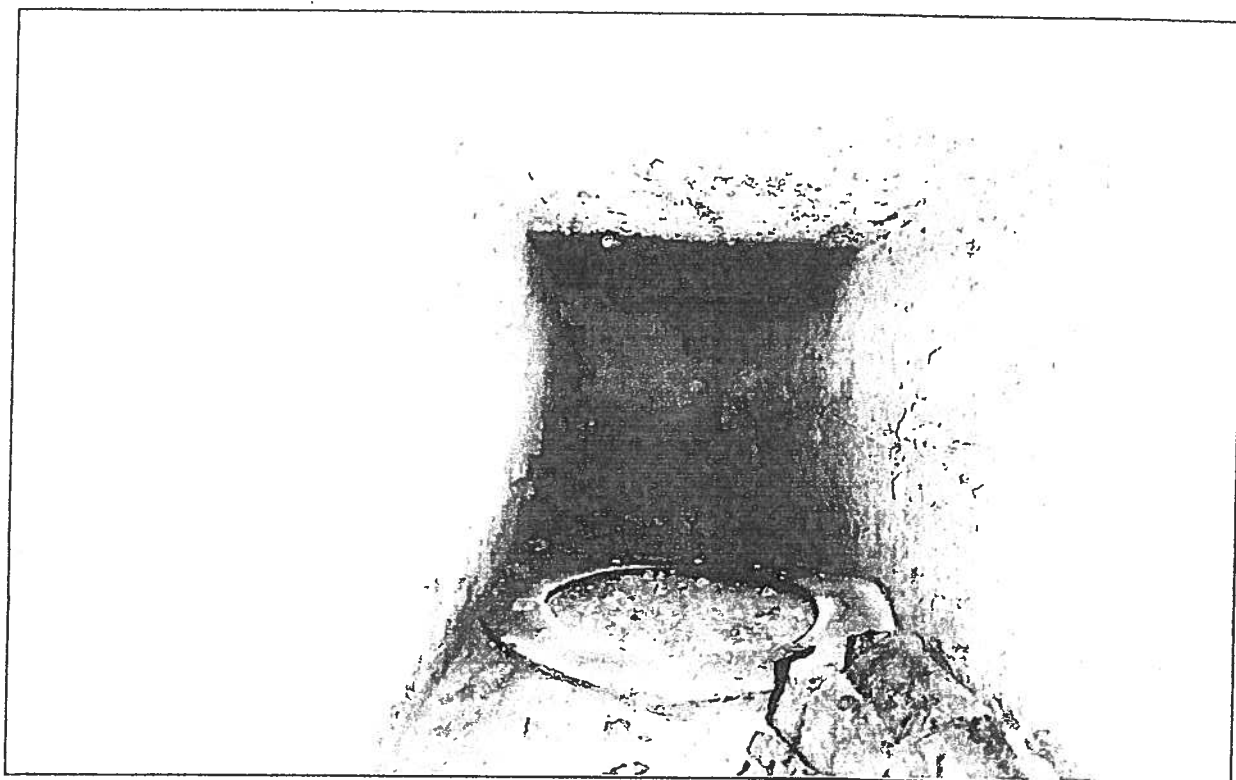

Korrodált lehorgonyzó csavar (1)

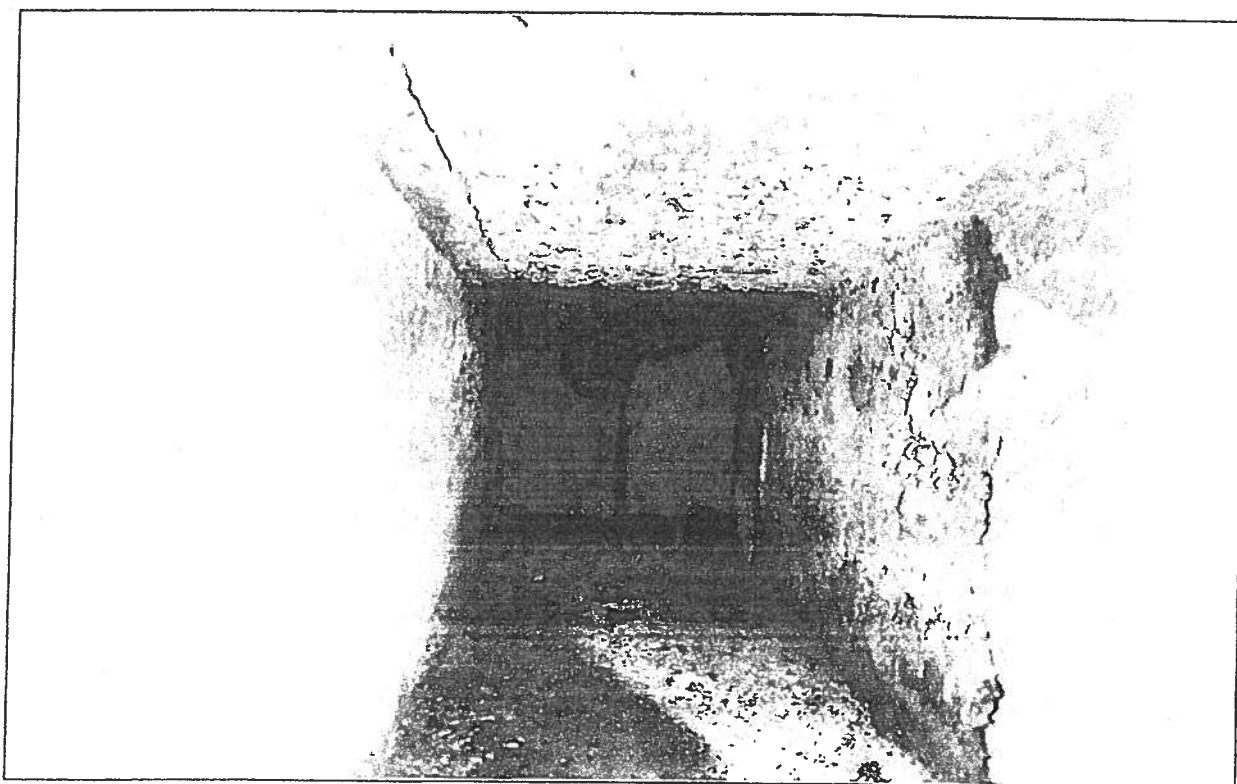

Korrodált lehorgonyzó csavar (2)

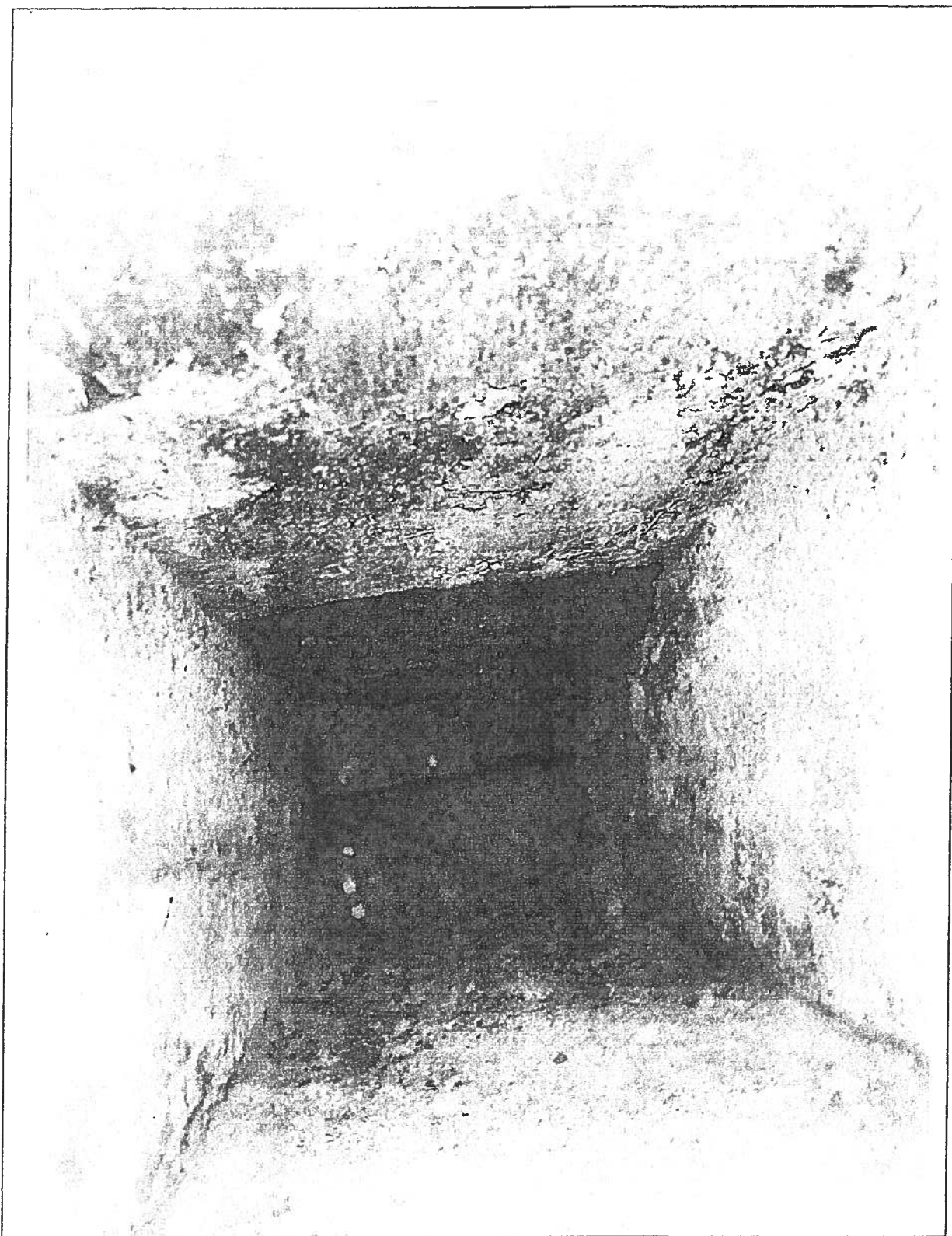

Korrodált lehorgonyzó csavar (3)

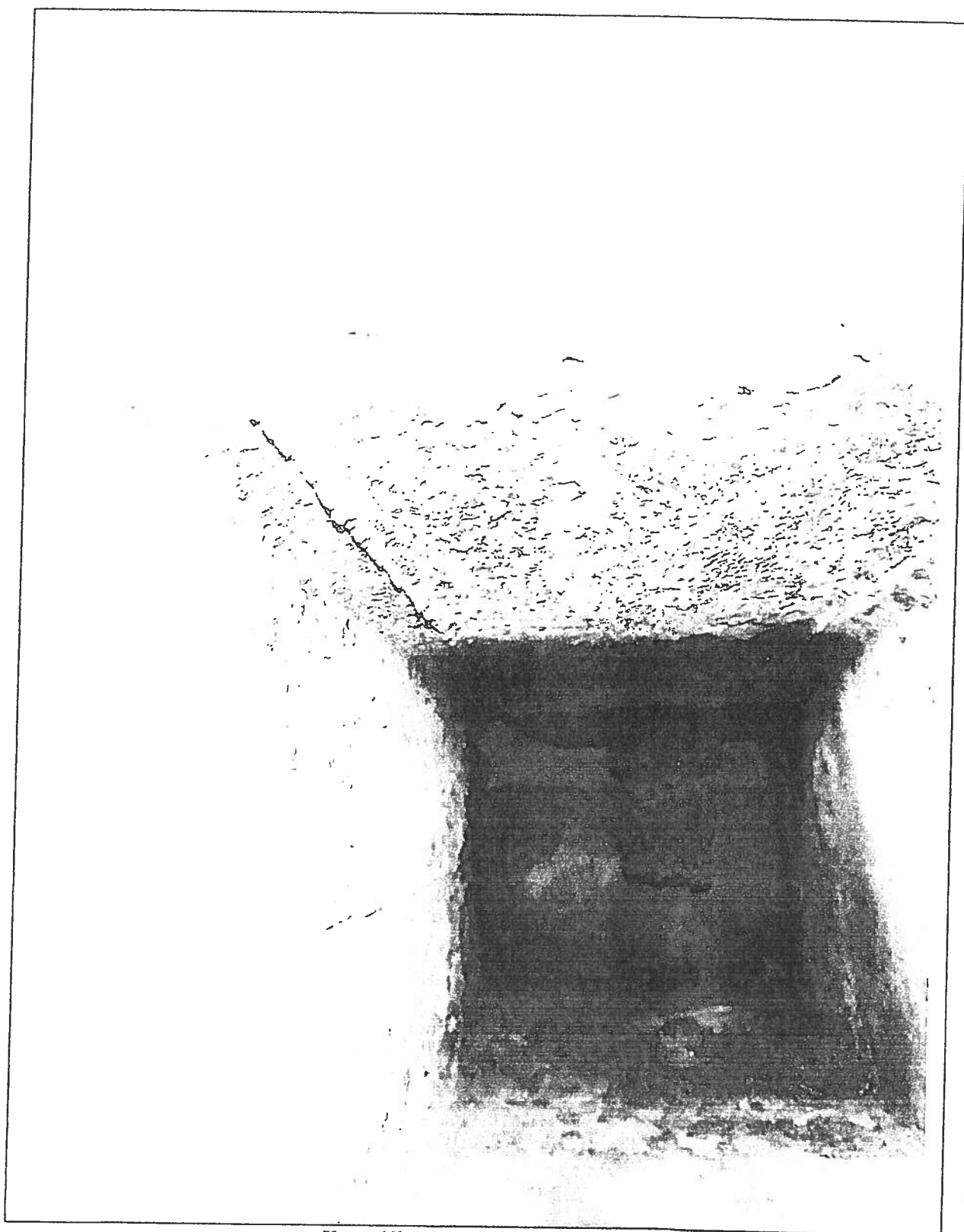

Korrodált leborgonyzó csavar (4)

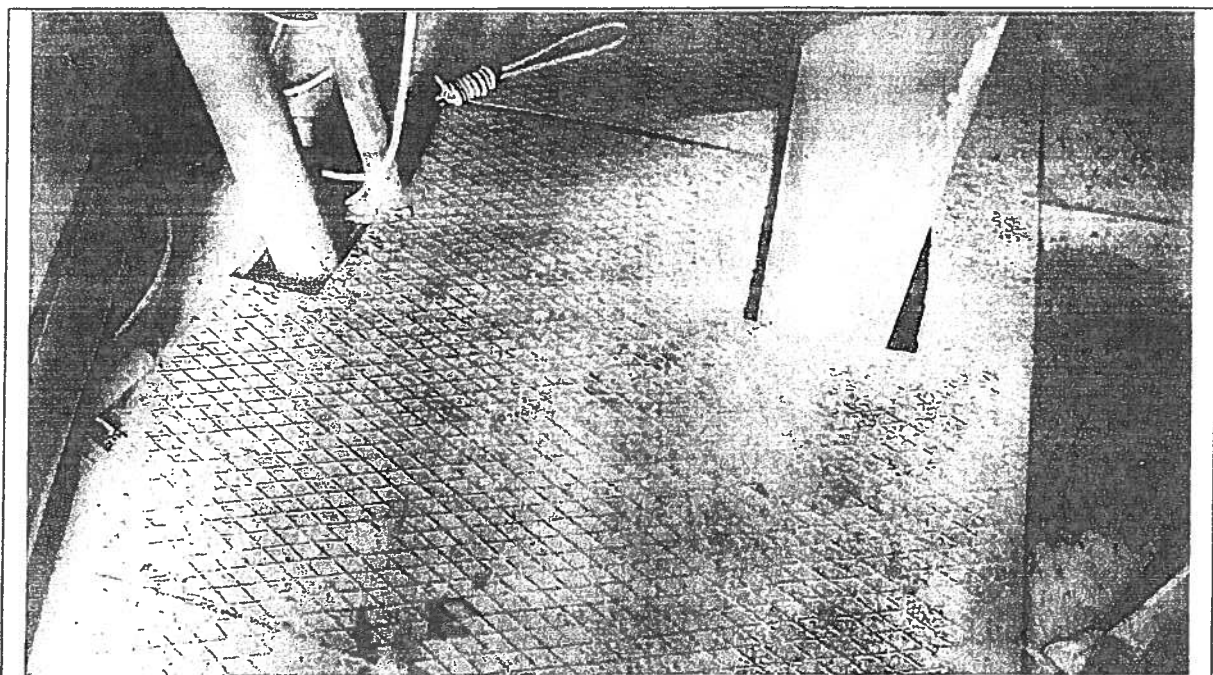

Járólemez az akna felett

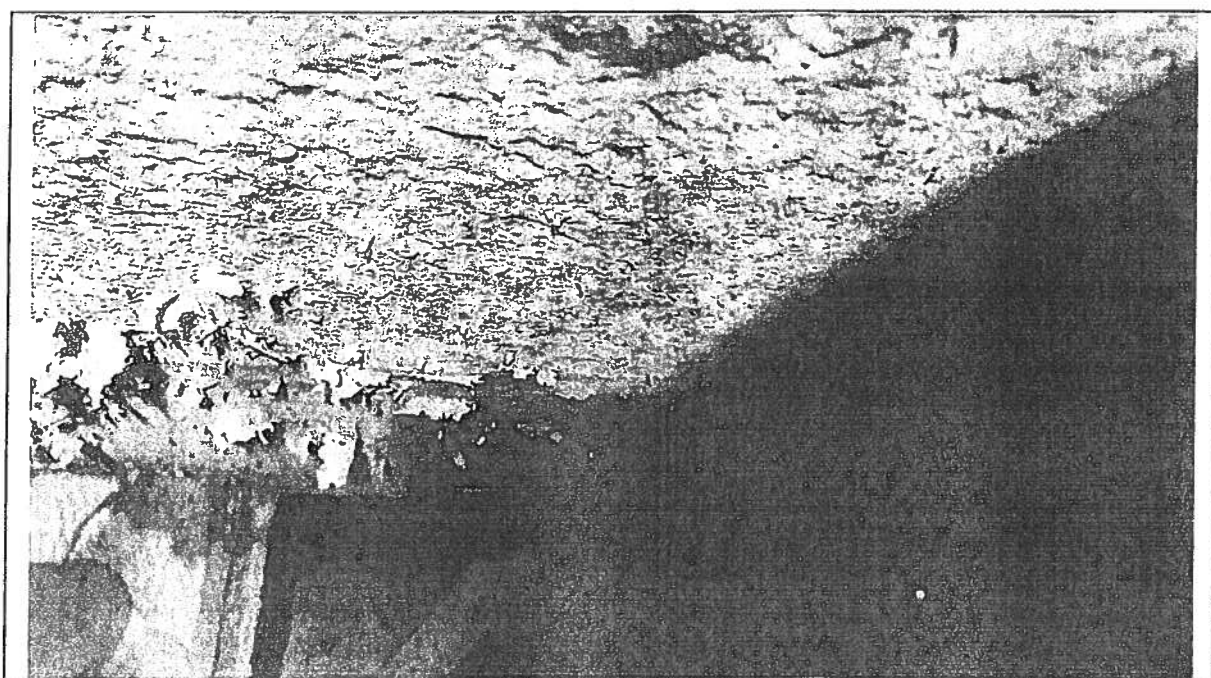

Járólemez alsó felülete

Árajánlat Farnos településen levő AK 200 as víztorony javításra

Az ajánlatunk egyeztetés alapján a következőt tartalmazza:

1. csőszár alsó kúpjának kívül belül történő felújítása
2. Külső kúp felületkezelése, homokszórás, festés 3 soros alapozó+ időtálló zománcfesték
3. Belső kúp víztelenítés
4. Belső kúp felületkezelése, mechanikai tisztítás, festés 3 soron egy sor alapozó két sor időtálló zománcfestékkel
5. talplemezen az ékek szükség szerinti cseréje
6. belső részből a talplemezek eltávolítása, homokszórás, festés, visszaépítés,
7. víztorony függőbe állítása

A javítás során keletkezett hulladék természetesen elszállításra kerül.

Nettó ajánlati ár: 13.400.000Ft + Áfa

Zalaszántó 2022. május 11.

Üdvözlettel:

Kovács Ferenc

Fauna Invest Kft



Farmos Község Önkormányzata

Szám: F/251/2022.

ELŐTERJESZTÉS

a Képviselő-testület 2022. augusztus 25. napján tartandó ülésére, és
a Pénzügyi, Településfejlesztési, Jogi, Ügyrendi és Összeférhetetlenségi Bizottság 2022. augusztus
25. napján tartandó rendkívüli ülésére

Tárgy: Településrendezési eszközök módosítása a 0211/14 helyrajzi számú terület vonatkozásában
Előterjesztő: Horváth László polgármester

Készítette: Aliné dr. Kollár Katalin jegyző

Látta: Horváth László polgármester

Mellékletek:

Tisztelt Képviselő-testület!

Tisztelt Bizottság!

Farmos Község Önkormányzatának Képviselő-testülete 2022. május 31-én megtartott ülésén a 69/2022. (V. 31.) számú határozatával úgy döntött, hogy támogatja a Vodafone által telepítendő tornyos bázisállomás létesítését a Farmos 0211/14 helyrajzi számú területen, valamint azt, hogy a településrendezési eszközök módosítását a cég saját költségén elvégeztesse. Ehhez kapcsolódóan a képviselő-testület 2022. június 28-án megtartott testületi ülésén határozatával a területet önkormányzati szempontból kiemelt fejlesztési területté, a bázisállomás létesítését pedig önkormányzati szempontból kiemelt beruházássá nyilvánította.

A PESTTERV Kft. ezen döntések alapján megkezdte a településrendezési eszközök módosításával kapcsolatos eljárást az alábbiak szerint:

Környezeti vizsgálattal kapcsolatos előzetes véleménykéréséhez a dokumentáció kiküldésre került a jogszabály által felsorolt szakhatóságok részére. **A beérkezett vélemények alapján környezeti vizsgálat nem szükséges.**

A partnerségi egyeztetés szabályairól szóló 4/2016. (VI. 13.) önkormányzati rendelet szerinti partnerségi egyeztetési eljárás keretében a dokumentáció megküldésre került a jogszabályban megjelölt szervek részére, valamint kihirdetésre került a lakosság részére.

A terület fejlesztése során a településfejlesztési koncepcióról, az integrált településfejlesztési stratégiáról és a településrendezési eszközökről, valamint egyes településrendezési sajátos jogintézményekről szóló 314/2012.(XI.08.) kormányrendelet (továbbiakban: Kr.) 32. § (6) bekezdése szerint az előzmények és a konkrét módosítási szándékok ismerete alapján a tervegyeztetésre vonatkozó eljárás a Kr. 32. § (1) bek. c) pontja szerinti tárgyalásos eljárás volt.

A véleménynyilvánításra nyitva álló időszakban nem érkezett egy vélemény sem.

A partnerségi egyeztetés lezárásához a képviselő-testület döntése szükséges. Kérem, szíveskedjenek a határozatokat a tervezetek szerinti tartalommal elfogadni.

Horváth László

Határozat-tervezetek:

**Farmos Község Önkormányzat
Képviselő-testületének
...../2021. (.....) Kt.
határozata**

környezeti vizsgálatról

Farmos Község Önkormányzatának Képviselő-testülete úgy dönt, hogy Farmos község településrendezési eszközei részleges - a 0211/14 helyrajzi számú ingatlant érintő - módosításához, a környezet védelméért felelős közigazgatási szervek véleménye alapján, környezeti vizsgálat lefolytatása nem szükséges.

Felelős: Horváth László polgármester, Aliné dr. Kollár Katalin

Határidő: azonnal

**Farmos Község Önkormányzat
Képviselő-testületének
...../2021. (.....) Kt.
határozata**

partnerségi egyeztetés lezárásáról

Farmos Község Önkormányzatának Képviselő-testülete a partnerségi egyeztetés helyi szabályairól szóló 4/2016. (VI. 13.) önkormányzati rendelet 4. § (7) bekezdésében megállapított hatáskörében eljárva a következő döntést hozza:

Farmos Község Önkormányzatának Képviselő-testülete úgy dönt, hogy a településrendezési eszközök Farmos község 0211/14 hrsz. ingatlanra vonatkozó módosítása kapcsán lefolytatott partnerségi egyeztetést lezárja. A partnerségi egyeztetés során nem érkezett egyetlen vélemény sem.

Felelős: Horváth László polgármester, Aliné dr. Kollár Katalin

Határidő: azonnal



Farmos Község Önkormányzata

Szám: ~~7/2022~~ 6/2022.

ELŐTERJESZTÉS

a Képviselő-testület 2022. augusztus 25. napján tartandó rendkívüli ülésére, és
a Pénzügyi, Településfejlesztési, Jogi, Ügyrendi és Összeférhetlenségi Bizottság 2022. augusztus
25. napján tartandó rendes ülésére

Tárgy: Kihelyezett ATM szolgáltatási szerződés megkötése a Takarékbank Zrt-vel

Előterjesztő: Horváth László polgármester

Készítette: Aliné dr. Kollár Katalin jegyző

Látta: Horváth László polgármester

Melléklete

Tisztelt Képviselő-testület!

Tisztelt Bizottság!

Tájékoztatom a képviselőket, hogy a Takarékbank Zrt. megszünteti farmosi bankfiókját.

A bankfiók bezárásával a település egyetlen bankautomatája is megszüntetésre kerül. A Takarékbank képviselőivel folytatott egyeztetés során azt a tájékoztatást adták, hogy Takarékbankos ATM üzemeltetésére önköltségi áron lehetőség van. Ezzel kapcsolatban megküldtek egy kihelyezett ATM szolgáltatási szerződés mintát, melyet az előterjesztéshez csatoltam.

Farmos, 2022. augusztus 17.

Horváth László
polgármester

Határozati javaslatok

Farmos Község Önkormányzat Képviselő-testülete

Pénzügyi, Településfejlesztési, Jogi, Ügyrendi és Összeférhetlenségi Bizottságának/2022. (...) határozata

Takarékbank Zrt-vel történő kihelyezett ATM szolgáltatási szerződés megkötéséről Farmos Község Önkormányzata Képviselő-testületének Pénzügyi, Településfejlesztési, Jogi, Ügyrendi és Összeférhetlenségi Bizottsága javasolja a Képviselő-testületnek, hogy kössön a Takarékbank Zrt-vel szolgáltatási szerződést kihelyezett ATM-re vonatkozóan, és hatalmazza fel a polgármestert a szerződés aláírására.

Határidő: azonnal

Felelős: Kollár Ferenc bizottsági elnök

Farmos Község Önkormányzat
Képviselő-testületének
...../2022. (...) határozata

Takarékbank Zrt-vel történő kihelyezett ATM szolgáltatási szerződés megkötéséről
Farmos Község Önkormányzata Képviselő-testülete úgy határoz, hogy kihelyezett ATM szolgáltatási szerződést kíván kötni a Takarékbank Zrt-vel az alábbiak szerint:...és felhatalmazza a polgármestert a szerződés aláírására.

KIHELYEZETT ATM SZOLGÁLTATÁSI SZERZŐDÉS

1. ALFELTÉTEL

A jelen szerződés egyrészről

(1) **xy**

székhely: xxx
bankszámla száma: xxx
adószám: xxx
cégjegyzékszám: xxx
képviseli: xxx

a továbbiakban: "**Megrendelő**", másrészről

(2) **Takarékbank Zrt.**

székhely: 1117 Budapest, Magyar tudósok körútja 9.
bankszámla száma: 11500119-11038535
adószám: 14479917-4-44
csoportos adószám: 17782672-5-44
cégjegyzékszám: 01-10-140275
képviseli: xxx és xxx

a továbbiakban: „**Szolgáltató**”) (továbbiakban együtt: "**Felek**" és "**Fél**" jelenti bármelyiküket) között kihelyezett ATM-szolgáltatások nyújtása céljából jött létre az alábbi feltételek szerint (a továbbiakban: "**Szerződés**").

1. ELŐZMÉNYEK

1.1. Megrendelő igényt nyújtott be a Szolgáltatónak kihelyezett ATM-szolgáltatásokra vonatkozóan.

2. A SZERZŐDÉS TÁRGYA

- 2.1. Megrendelő igénye alapján, Szolgáltató ATM-et helyez ki a Megrendelő által biztosított helyszínen, ami a jelen szerződés 6. számú mellékletében került megjelölésre.
- 2.2. Szolgáltató a kihelyezett ATM-en ATM-szolgáltatásokat nyújt Megrendelőnek a jelen szerződésben meghatározott feltételekkel.
- 2.3. Megrendelő tudomásul veszi, hogy a Szolgáltató által elhelyezendő bank automatán a jelen szerződés 2. számú melléklete szerinti szolgáltatások érhetőek el, melyeket a Szolgáltató az MTB Magyar Takarékszövetkezeti Bank Zrt.-vel kötött Bankkártya Forgalmazási Szerződése alapján nyújt, ennek megfelelően a Megrendelő tudomásul veszi, hogy a kártyatársasági előírásoknak megfelelően az ATM-eken az MTB Magyar Takarékszövetkezeti Bank Zrt. jelenik meg bankkártya elfogadó bankként.

3. A FELEK JOGAI, KÖTELEZETTSÉGEI

- 3.1. Az ATM helyszínéért a Megrendelő felel. A Megrendelő gondoskodik arról, hogy az ATM helyszíne a 3. számú mellékletben szereplő üzemeltetési feltételeivel a használat alatt mindvégig rendelkezzen.
- 3.2. Megrendelő tudomásul veszi, hogy a Szolgáltató helyett megbízottja is eljárhat, akinek a tevékenységéért Szolgáltató úgy felel, mintha maga járt volna el.

- 3.3. A Megrendelő minden további feltétel nélkül biztosítja, hogy a Szolgáltató, illetve az általa az ATM üzemeltetésére igénybe vett, megfelelően felhatalmazott harmadik személy az ATM helyszínére beléphessen az ilyenkor szokásos biztonsági feltételeknek való megfelelés esetén.
- 3.4. A Megrendelő minden további feltétel nélkül biztosítja, hogy az ATM-szolgáltatásokat a bankkártya birtokosok igénybe vehessék a nap 24 órájában.
- 3.5. A Szolgáltató a helyszín és szükséges szolgáltatások ismeretében az adott határidőre megszervezi az ATM beüzemelését.
- 3.6. A Szolgáltató az ATM-szolgáltatások elérhetőségéhez vállalja az ATM üzemeltetését: távfelügyeletét, készpénzzel való ellátását, elszámolását, hibajavítását, ügyfélszolgálat fenntartását, a beérkező reklamációk kezelését.
- 3.7. Az ATM biztonságtechnikai eszközeinek üzemeltetéséről, karbantartásáról, a távfelügyelet fenntartásáról a Szolgáltató gondoskodik.
- 3.8. A Szolgáltató vállalja, hogy minden, az ATM-et érintő fizikai káreseményből származó, az ATM-et, illetve a betöltött készpénzt érintő kárra vonatkozóan (beleértve annak helyreállítási költségeit is) biztosítást köt.
- 3.9. Megrendelő vállalja, hogy a helyszíni kapcsolattartója segítségével, tevékenyen is közreműködik a hiba elhárításában: a hibabejelentést elküldi email-en, melyben részletesen leírja a tapasztalt jelenséget, fényképet mellékel az ATM-en tapasztaltakról, biztosítja a helyszín elérhetőségét, teszt tranzakcióval ellenőrzi a hiba elhárulását.

4. DÍJAZÁS

- 4.1. Felek megállapodnak abban, hogy az ATM biztonságos működtetéséhez szükséges helyiség kialakításával, bejárat kialakításával, elektromos tápellátás kiépítésével kapcsolatos költségek a Megrendelőt terhelik. Az ATM elhelyezésének tervrajza jelen szerződés 6. számú mellékletét képezi.
- 4.2. Tekintettel a Megrendelő és a Szolgáltató között fennálló egyéb szerződésekre, Szolgáltató egyedi kedvezményes szolgáltatási díjat állapít meg a Megrendelő részére.
- 4.3. Felek megállapodnak abban, hogy az ATM működéséhez szükséges feltételeket és áramellátást a Megrendelő díjmentesen biztosítja a Szolgáltató részére, a Szolgáltató pedig az ATM üzemeltetésének 2. számú mellékletben meghatározott kedvezményes havi ATM-szolgáltatási alapdíját számolja fel.
- 4.4. Amennyiben Szolgáltató az ATM üzemeltetése kapcsán, az ATM további, biztonságos működését biztosítandó, jogszabályi, biztonsági előírásoknak való megfelelés érdekében olyan szoftver vagy hardver változtatásokat köteles végrehajtani - a nem szokványos karbantartás keretén kívül -, aminek összege meghaladja a 200.000 Ft-ot, akkor a ráfordítás tovább hárítható a Megrendelőnek.

5. A SZERZŐDÉS HATÁLYA ÉS MEGSZŰNÉSE

- 5.1. Jelen Szerződés xxx. napjától hatályos, és **határozatlan** időre szól.
- 5.2. Jelen szerződést bármelyik fél 90 napos felmondási idővel, indoklás nélkül (rendes felmondás) felmondhatja azzal, hogy a felmondást írásban kell a másik féllel közölni.
- 5.3. Súlyos szerződésszegésnek minősül a Megrendelő részéről, ha az ATM rendeltetésszerű használatát/üzemeltetését akadályozza.
- 5.4. Súlyos szerződésszegés esetén a Felek a Szerződést azonnali hatállyal felmondhatják.

- 5.5. Bármely értesítés vagy dokumentum kézbesítettnek tekintendő
- (a) személyes kézbesítés esetén a kézhezvételkor;
 - (b) postai tértivevényes küldemény esetén a tértivevényen jelzett kézhezvétel napján, azzal, hogy a kézbesítés eredménytelensége esetén a postai kézbesítés második megkísérlését követő 5. napon a küldemény kézbesítettnek minősül függetlenül attól, hogy azt a címzett ténylegesen átvette-e, vagy sem;
 - (c) ha e-mail útján kerül megküldésre, a rendszer által automatikusan megküldött, az e-mail megérkezését visszaigazoló üzenetben feltüntetett időpontban.
- 5.6. A fenti pontban meghatározott közlési formától a Felek indokolt esetben eltérhetnek. Ebben az esetben mindennemű közlést (értesítést, tájékoztatást) késedelem nélkül, telefonon kell a másik Fél kapcsolattartója tudomására hozni, amelyet legkésőbb három munkanapon belül írásban is meg kell erősíteni.
- 5.7. A Szerződés a Felek teljes megállapodását jelenti, és a Felek bármely korábbi, a jelen Szerződés tárgyával kapcsolatos megállapodása, nyilatkozata vagy kijelentése a mai napon hatályát veszti.

6. VEGYES RENDELKEZÉSEK

- 6.1. A jelen Szerződésben nem szabályozott kérdésekben a Polgári Törvénykönyvről szóló 2013. évi V. törvény (Ptk.) rendelkezései az irányadók.
- 6.2. Amennyiben a Szerződés bármely rendelkezése érvénytelennek, jogellenesnek vagy végrehajthatatlannak minősülne, úgy a jogszabályok által megengedett mértékben ezen érvénytelenség, jogellenesség vagy végrehajthatatlanság nem érinti a Szerződés többi rendelkezését. Ebben az esetben a Felek megkísérlik az érintett rendelkezést olyan érvényes, jogszerű és végrehajtható rendelkezéssel helyettesíteni, amely számukra ugyanazokat az előnyöket biztosítja.
- 6.3. A jelen Szerződés csak írásban, a Felek közös megegyezésével módosítható érvényesen.
- 6.4. A Felek képviselői kijelentik, hogy a szervezet képviselőjére jogszabály, létesítő okirat vagy jelen jogügyletre szóló külön meghatalmazás alapján jogosultak.
- 6.5. A Felek kijelentik, hogy jogi személyiséggel rendelkező, Magyarországon cégnyilvántartásba vett, érvényes adószámmal rendelkező gazdasági társaságok, amelyek ellen nem folyik csődeljárás, felszámolási eljárás vagy végelszámolás.
- 6.6. A Felek kijelentik, hogy szerződési akaratukat a Szerződés teljes körűen tartalmazza, további biztosítékot nem kérnek és nem adnak.
- 6.7. A Szerződés 2-2 (kettő-kettő) eredeti példányának átvételét a Felek aláírásukkal nyugtázzák.
- 6.8. Felek a jelen szerződéshez az alábbi mellékleteket csatolják:
- 1. számú melléklet: Az ATM-en elérhető szolgáltatások
 - 2. számú melléklet: Feladatok és díjak
 - 3. számú melléklet: Az ATM üzemeltetési feltételei
 - 4. számú melléklet: Kapcsolattartók
 - 5. számú melléklet: Az ATM hibaelhárításának folyamata
 - 6. számú melléklet: Az ATM helyszíne

A Felek a Szerződést annak elolvasását és értelmezését követően, mint akaratukkal mindenben megegyezőt, jóváhagyólag írták alá.

Budapest, 20xx.xx.xx

XY
mint Megrendelő
képviseli:

xy

Takarékbank Zrt.
mint Szolgáltató
képviseli:

xy és xy

ATM-en elérhető szolgáltatások

1. Készpénzfelvét
 - o bizonylattal
 - o bizonylat nélkül
2. Kártyaaktiválás
 - o Szolgáltató által kibocsátott bankkártyák esetén
3. Egyenleglekérdezés
 - o Szolgáltató által kibocsátott bankkártyák esetén
 - o bármely MasterCard vagy Visa bankkártyánál (amennyiben a kibocsátó is engedélyezi)
4. PIN kód feloldása
 - o Szolgáltató által kibocsátott bankkártyák esetén
 - o bármely MasterCard bankkártyánál (amennyiben a kibocsátó is engedélyezi)
5. PIN kód módosítása
 - o Szolgáltató által kibocsátott bankkártyák esetén
 - o bármely MasterCard bankkártyánál (amennyiben a kibocsátó is engedélyezi)
6. Mobil egyenleg feltöltés
 - o amennyiben az ATM szolgáltatási portfólió lehetővé teszi

Feladatok és díjak

1. Azon egyszeri tevékenységek, melyeket alapesetben a Szolgáltató végez el, amennyiben a feladat leírásában ez nincs másként meghatározva:
 - ATM beszerzése
 - Az 1. számú mellékletben meghatározott ATM-funkciókra alkalmas ATM berendezés biztosítása
 - Az 1. számú mellékletben meghatározott ATM-funkciókra alkalmas ATM-es szoftverkörnyezet biztosítása
 - Az ATM üzemeltetéséhez szükséges távfelügyeleti rendszer biztosítása
 - ATM-helyszín kialakítása
 - **Az ATM-et fogadó helység megfelelő kialakítása a Megrendelő feladata, melynek tervét - mely a jelen szerződés 6. számú mellékletét képezi - a Szolgáltatóval egyeztetni köteles.**
 - **Az elektromos tápellátás kiépítése, a villanyszerelés a Megrendelő feladata, az érintésvédelmi mérés jegyzőkönyvének másolatát a Megrendelő az ATM beüzemeléséig megküldi a Szolgáltatónak**
 - ATM telepítés (induláskor – 1. kör)
 - ATM telepítés szervezése, rendszerek előparaméterezése
 - **Az ATM fizikai beépítéséért Megrendelő a felelős, amit 3. számú mellékletben foglaltak alapján végez el, az ATM megfelelő rögzítéséről szóló kivitelezői nyilatkozatot Megrendelő az ATM beüzemeléséig megküldi a Szolgáltatónak**
 - ATM beüzemelése (induláskor – 2. kör)
 - Az ATM biztonságtechnikai rendszerének kiépítése
 - Távfelügyeletbe kötés
 - Kommunikációs kapcsolat kiépítése
 - Az ATM hardveres, szoftveres telepítése, felparaméterezése és elindítása
 - Leszerelés (szolgáltatás végén)
 - ATM leszerelése
 - ATM adatmentesítése
 - ATM elszállítása (raktárra)
 - **Az ATM kiépítése után maradó nyílás lezárása, a helyszín helyreállítása a Megrendelő feladata, amire a Szolgáltató külön ajánlatot tesz**

2. Az ATM-szolgáltatás rendszeres díja

Az ATM üzemeltetésének havi díja: 166.667 Ft + ÁFA/ATM
azaz egyszázhatvanhatezer-hatszázhatvanhét forint plusz általános forgalmi adó per ATM

2.1. Az ATM-szolgáltatás havi díja a Szolgáltató következő feladatait foglalja magában:

- ATM berendezés amortizációja
- ATM szoftver
- Reklámképek letöltése
- Titkosító kulcs letöltés
- ATM monitorozás
- ATM hibaelhárítás
- Tranzakció feldolgozás
- Pénztöltés
- ATM kommunikáció
- Távfelügyelet
- Biztosítás

2.2. A helyszín biztosításához kapcsolódó Megrendelőt terhelő feladatok:

- Az ATM és környezetének tisztán tartása
 - Monitor, kezelőszervek külső tisztántartása
 - Szemetes biztosítása, szemét feltakarítása
- Az ATM üzemeltetési feltételeinek biztosítása
 - Áramellátás biztosítása
 - Kommunikációs alapfeltételek biztosítása
 - Megfelelő hőmérséklet és páratartalom biztosítása
 - Előírt szervízterület biztosítása
- Az ATM használati feltételeinek biztosítása
 - ATM-képernyő láthatóságának biztosítása
 - ATM biztonságos használati feltételeinek biztosítása

Az ATM üzemeltetési feltételei

1. ATM adatai

- Azonosító: S6Txxxxx
- Típus: xxxx

2. Folyamatos áramellátás

- 10A (230V)
- Külön kismegszakító (amennyiben lehetséges)
- Érintésvédelem (jegyzőkönyv)

3. Környezeti változók

- Hőmérséklet: 10-40°C (50°F to 104°F)
- Relatív páratartalom: 20-80%
- Légnyomás: 105-70 kPa

4. Kezelési terület

- Befizetős ATM (NCR SelfServ 82):

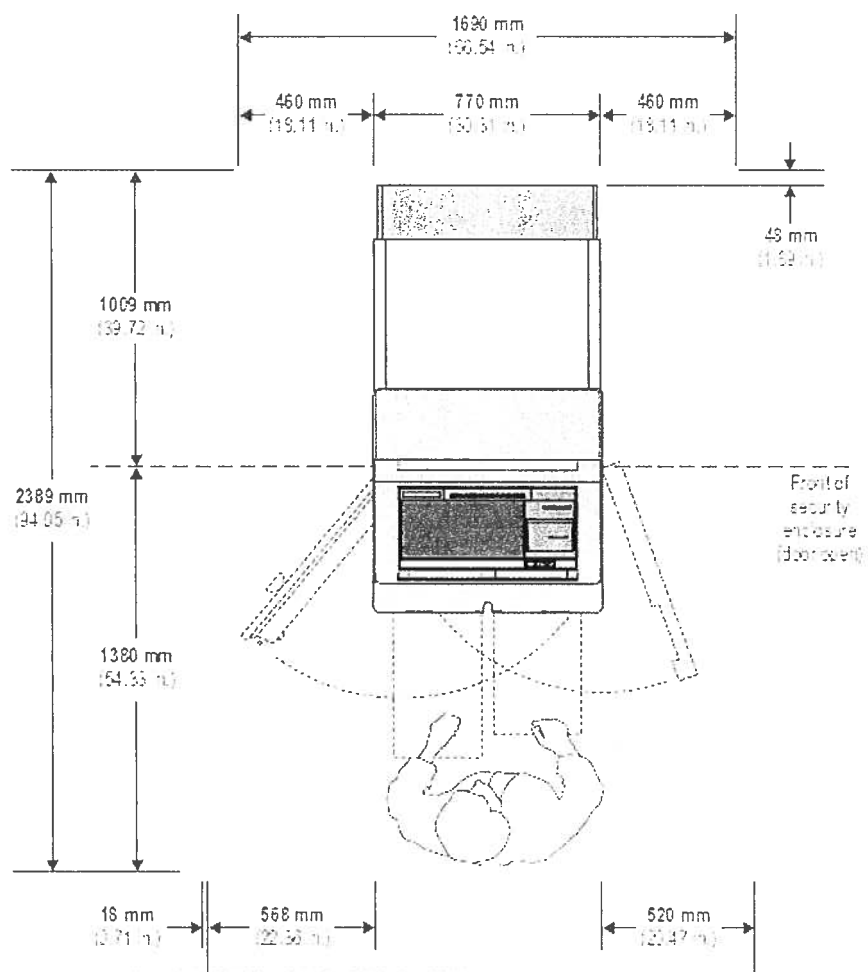

- Kifizető ATM (NCR SelfServ 23):

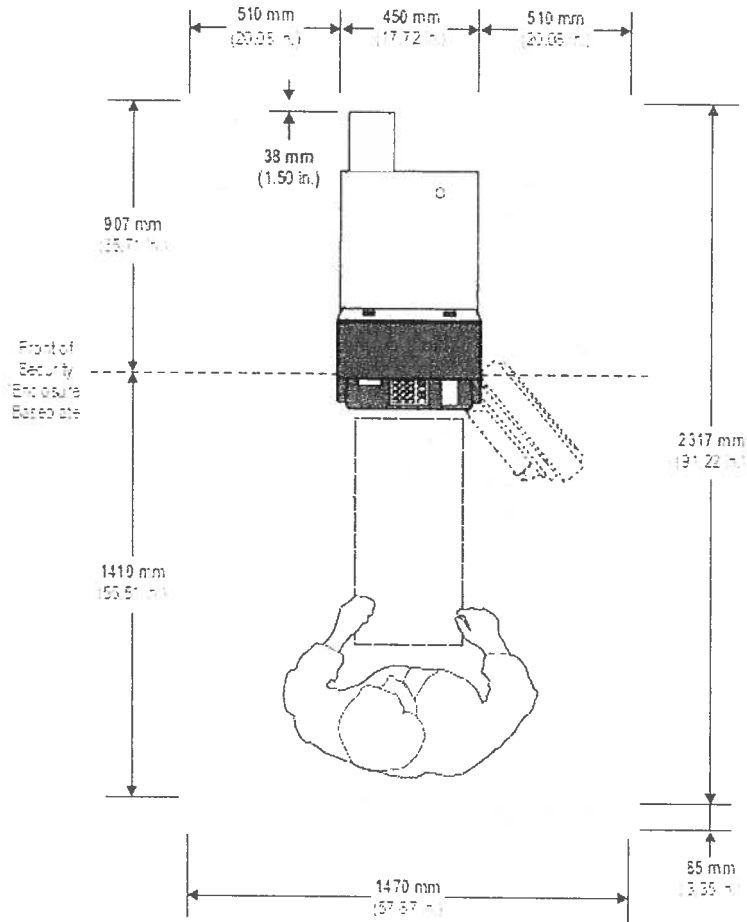

5. Megvilágítás

- Legalább 200 Lux a billentyűzet megvilágításához
- Legalább 50 Lux az értékelhető képrögzítéshez az ATM előtti területen:

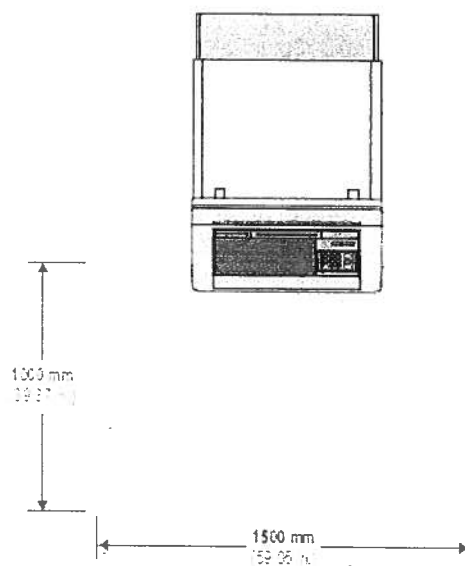

6. ATM rögzítése

- ATM lerögztése 10 000 N (1 000 kg) lefeszítő erőnek ellenálló módon, épületszerkezeti tartóelemhez (szakítópróba jegyzőkönyve vagy nyilatkozat a rögzítés módszerének megfelelőségéről)

Kapcsolattartók

A jogviszony fennállása alatt a Felek részéről nyilatkozatot az alábbi személyek jogosultak tenni:

Szolgáltató részéről:

- Üzleti kapcsolattartó:

Név: xxxx
Telefon: xxxx
E-mail: xxxx

- Üzemeltetési kapcsolattartó:

Név: ATM HelpDesk
Telefon: +36-1-202-3777/1653
E-mail: atm@takarek.hu

Megrendelő részéről:

- Üzleti kapcsolattartó:

Név: xxx
Telefon: xxx
E-mail: xxx

- Helyszíni kapcsolattartó:

Név: xxx
Telefon: xxx
E-mail: xxx

Az ATM hibaelhárításának folyamata

1. Monitorozás

Az ATM működését Szolgáltató folyamatosan figyelemmel kíséri. Amennyiben hibát észlel, intézkedik a hiba elhárításáról munkaidőben.

2. Hibabejelentés

Amennyiben a hibáról Megrendelő értesül, a hibát bejelentheti a Szolgáltató HelpDesk-jének email-ben vagy telefonon.

3. Hibaelhárítás

Hiba észlelésekor vagy hiba bejelentése esetén Szolgáltató önállóan intézkedik a hiba elhárításáról. Amennyiben szükségesnek ítéli, Szolgáltató kérheti a Megrendelő helyi közreműködését is.

Az ATM helyszíne

1. ATM helyszín címe: xxxx
2. Az ATM elhelyezésének terve: xxxx

Tárgy: ATM telepítési ajánlat @ Farnos önkormányzat

Feladó: Gabor Nagy <gabnagy@euronetworldwide.com>

Dátum: 2022.04.25. 12:30

Címzett: "polgarmester@farmos.hu" <polgarmester@farmos.hu>, "hivatal@farmos.hu" <hivatal@farmos.hu>

CC: "HU: Business Development Team" <HU-BusinessDevelopment@euronetworldwide.com>

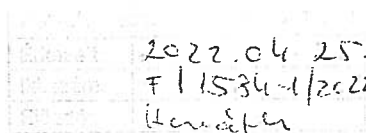

Tisztelt Polgármester Úr,

Nagy örömmel vettük megkeresésüket. Telefonbeszélgetésünkre hivatkozva ezúton küldöm ajánlatunkat Euronet ATM telepítésére Farnos településre.

Tapasztalataink szerint az elektronikus fizetési módok terjedése mellett a magyar lakosság túlnyomó része továbbra is előszeretettel használ készpénzt vásárláskor, vagy éppen a megtakarításai egy részét/egészét tartja ebben a formában. A bankok/takarékszövetkezetek a kisebb lélekszámú településekről ma inkább kivonulnak, megnehezítve ezzel az emberek készpénzhez jutását. Az Euronet bankfüggetlen szolgáltatóként szeretne megoldást nyújtani erre a problémára.

Azon túl, hogy szeretnénk minden igényt kielégíteni, szem előtt kell tartanunk, hogy a gépünk gazdaságosan és fenntartható módon üzemeljen. Az Euronet önerőből, saját kockázatra olyan helyszíneken jelenik meg ATM-jeivel, ahol magas a külföldi turisták aránya, hiszen jellemzően ezen tranzakciók biztosítanak nyereséget a számunkra. Azon településeken ahol kisebb és nagyrészt belföldi forgalomra számítunk, a tranzakciók száma jellemzően nem elegendő ahhoz, hogy kitermeljük a telepítési és üzemeltetési költségünket, így ehhez az igénylő önkormányzat hozzájárulását kérjük. Ezzel az üzleti modellel jelenleg is több kistelepüléssel - például az Ön által is említett Csévharasztal - állunk kapcsolatban és üzemeltetünk sikeresen ATM-eket, szerte az országban.

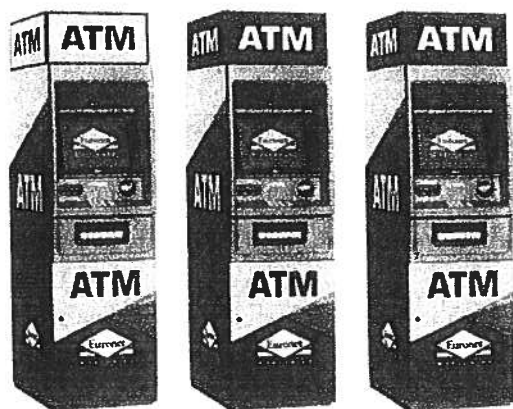

Automatáink lehetnek szabadon állóak (lásd a fenti képet), vagy falba/kirakatba építettek.

A fentiekre tekintettel tehát az alábbi ajánlatot tudom prezentálni 1 db ATM kihelyezésére:

Sikeres trx (tranzakciós darabszám)/hó:	Euronetnek fizetendő havidíj/hó:
0-600	180.000 Ft + ÁFA
601-900	140.000 Ft + ÁFA
901-1200	120.000 Ft + ÁFA
1201-1500	100.000 Ft + ÁFA
1501-1800	60.000 Ft + ÁFA
1801-	díjmentes

Az ATM forgalmáról természetesen havi kimutatást küldünk, ami alapján ki tudjuk állítani a számlát.

Forint felvétele minden magyar bankszámlával rendelkező ügyfelünk számára ingyenes a [díjmentes felvétel](#) kereteken belül. (Havonta 2 alkalommal, maximum összesen 150.000 ft-ig). Ezt a keretet túllépve sem történik terhelés az Euronet részéről, de az egyéb esetlegesen felmerülő költségekről az ügyfeleknek a saját számlavezető bankjuknál szükséges érdeklődni. Automatáink szinte összes kártyatípust elfogadják, valamint egyedüllő módon nálunk euro felvételére is nyílik lehetőség.

A partnereinktől tehát a szolgáltatásért cserébe a **fenti díj fizetését** (vagy elegendő tranzakciószámot), a **hely biztosítását** és **elektromos áramot** kérünk, valamint arra van szükségünk, hogy az **ATM töltésekor biztosítsák az ahhoz való hozzáférést**. A **további felmerülő költségek az Euronetet terheli** amik a teljesség igénye nélkül a következők:

- ATM berendezés beruházási költsége (csupán a berendezés ára önmagában egy középkategóriás autó ára)
- a különböző biztonsági berendezések beruházási és üzemeltetési költsége (kamerák, biztonsági szolgálat, stb.)
- az ATM telepítés további beruházási költségei (berendezés szállítása, megfelelő hely kialakítása, berendezés beépítése, esetleges elszállítás után az eredeti állapot visszaállítása)
- a rendszeres készpénz töltés és szállítás páncélozott autókkal
- a kiadott készpénz biztosításának költsége
- egyéb kiadások (takarítás, karbantartás, stb.)

A telepítési folyamat a következő képpen zajlik:

1. előzetes szóbeli megállapodás
2. személyes találkozó a helyszínen, az ATM helyének kiválasztása
3. szerződés elkészítése/aláírása
4. a telepítés előkészítése (betonozás, elektromos hálózat kiépítése, stb.)
5. ATM telepítés, pénzzel feltöltés, szolgáltatás elindítása
6. Adott hónap után az ATM teljesítménye alapján a számla kiállítása

További kérdés esetén, kérem keressenek bizalommal.

Várom megtisztelő válaszukat.

Üdvözlettel,

Nagy Gábor

Hálózatfejlesztési vezető

NAGY Gábor

Network Development Executive



Euronet Banktechnikai Szolgáltató Kft.

Alkotás utca 50. Budapest, 1123, Hungary

☎ +36 20 501 2009 (: +36 1 224 4706 *: gabnagy@euronetworldwide.com)

Please consider the environment before printing this e-mail.

— Mellékletek: —

image002.png

0 bájt



Farmos Község Önkormányzata

Szám: ~~121-64~~/2022.

ELŐTERJESZTÉS

a Képviselő-testület 2022. augusztus 25. napján tartandó rendkívüli ülésére, és
a Pénzügyi, Településfejlesztési, Jogi, Ügyrendi és Összeférhetlenségi Bizottság 2022. augusztus
25. napján tartandó rendes ülésére

Tárgy: Packeta csomagpont kialakítása

Előterjesztő: Horváth László polgármester

Készítette: Aliné dr. Kollár Katalin jegyző

Látta: Horváth László polgármester

Melléklete: Tájékoztató

Tisztelt Képviselő-testület!

Tisztelt Bizottság!

Pittner Ádám a Packeta Hungary Kft. képviselőjében megkereste az Önkormányzatot azzal a szándékkal, hogy Farmos területén is szeretnének Packeta Z-BOX csomagautomatát telepíteni. Az előterjesztés mellékleteként csatolom a tájékoztatóját, valamint a csomagautomatával kapcsolatos prezentációt.

Farmos, 2022. augusztus 17.

Horváth László
polgármester

Farmos Község Önkormányzat Képviselő-testülete

**Pénzügyi, Településfejlesztési, Jogi, Ügyrendi és Összeférhetlenségi Bizottságának
...../2022. (...) határozata**

Pénzügyi, Településfejlesztési, Jogi, Ügyrendi és Összeférhetlenségi Bizottság javasolja a képviselő-testületnek, hogy engedélyezze a Packeta Hungary Kft. részére ... oszlopos Z-BOX csomagautomata kihelyezését ... helyszínre, az üzemeltető költségére.

Határidő: azonnal

Felelős: Kollár Ferenc bizottsági elnök

Farmos Község Önkormányzat Képviselő-testületének

...../2022. (...) határozata

Farmos Község Önkormányzatának képviselő-testülete engedélyezi a Packeta Hungary Kft. részére ... oszlopos Z-BOX csomagautomata kihelyezését ... helyszínen, az üzemeltető költségére.

Határidő: azonnal

Felelős: Horváth László polgármester, Aliné dr. Kollár Katalin jegyző

Tárgy: Packeta csomagautomata -Farmos

Feladó: Ádám Pittner <adam.pittner@packeta.hu>

Dátum: 2022. 08. 01. 13:54

Címzett: "polgarmester@farmos.hu" <polgarmester@farmos.hu>

CC: "jegyzo@farmos.hu" <jegyzo@farmos.hu>, "hivatal@farmos.hu" <hivatal@farmos.hu>

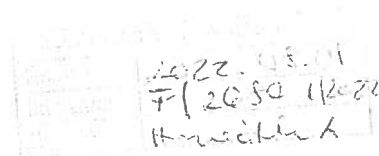

Tisztelt Horváth László Polgármester Úr!

A Packeta Hungary Kft.-től keresem Önt, csomagautomata telepítéssel kapcsolatban. Csatolva küldöm rövid prezentációkat cégünkről és az automatáinkról (Z-BOX).

További információért cégünkről, weboldalunkon tájékozódhatnak: www.packeta.hu

Csomagautomatáinkról pontokba szedve:

- Csomagkiadó automatáink 0-24 órás csomagátvételt és csomagfeladást tesznek elérhetővé
- Igény szerint 1-6 oszlopos kivitel (általában 2 oszlopos, áruházak esetében a 6 oszlopot javasoljuk)
- Napsütéses hely a napelemes működéshez (szükség esetén hálózati áramellátás, így működhet fedett területen is)
- Érintésmentes, mobil applikáción keresztül egyszerű hozzáférés
- Kis helyigény (2 oszlopos típusnál 0,7 m2 – 1,0m széles x 0,60m mély x 1,90m magas)
- Talajba rögzítés (beton vagy térburkolatba való lefúrás, betonlap készítése megoldható részünkről)

Érdemes tudni még, hogy jövőbeli tervünk, minden 1000 fő feletti községben legalább egy csomagautomata üzemeltetése. (Természetesen nagyobb városokban több is lesz, optimalizálva a népesség tekintetében). A hálózat kiépítésével egy komplex szolgáltatás válik elérhetővé a lakosság számára, amivel meggyorsítjuk a csomagkezeléseket.

Cégünk végzi a telepítést, javítást, üzemeltetést.

Amennyiben kérdésük merülne fel, kérem keressenek bizalommal.

Szép Napot kívánok!

Üdvözlettel:

Pittner Ádám

Z-BOX Sales Representative

Phone: +36 20 226 72 71

E-mail: adam.pittner@packeta.hu

Web: www.packeta.hu

Address: 1044 Budapest, Ezred u. 2 B2/11



TITOKTARTÁSI NYILATKOZAT: Ez az e-mail (beleértve a csatolmányokat is) kizárólag a címzetteknek szól és tartalmazhat bizalmas, valamint személyes információkat. Minden jogosulatlan megtekintés, használat, közzététel, másolás, vagy terjesztés szigorúan tilos. Ha nem Ön a címzett, kérem jelezze válasz e-mailben a küldőnek és semmisítse meg az eredeti üzenetet és az összes másolatot.

CONFIDENTIALITY NOTICE: This e-mail message (including all attachments) is for the sole use of the intended recipient(s) and may contain confidential and privileged information. Any unauthorized review, use, disclosure, copying, or distribution is strictly prohibited. If you are not the intended recipient, please contact the sender by reply e-mail and destroy all copies of the original message.

Mellékletek:

Z-BOX csomagautomaták 2022 (2).pdf

1,7 MB



Packeta

Csomagok mosolyogva,
várakozás nélkül

Kik vagyunk mi?

Európai online e-kereskedelmi és logisztikai platform



Anyacégünk: Packeta Group s.r.o., Prága.



A Packeta Group számokban

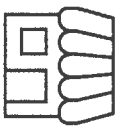

9000+
Átvevőhely



73,2 millió
Kiszállított csomag
2021-ben



3,34 mrd.
Éves forgalom
2021, HUF

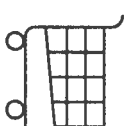

32 000
Ügyfél

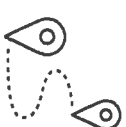

30
Ország Európában
+USA, Izrael, Törökország,
Arab Emírségek



Komplex logisztikai megoldás webáruházaknak

EGY rendszer, RENGETEG megoldás!

- Csak internetkapcsolatra és 1 API integrálására van szükség
- Átvevőhelyek széles hálózata
- Házhozszállítás szinte egész Európában
- Vámmoltatás és vámáru-nyilatkozatok kezelése
- Visszárú szállítás
- Utánvétel kezelés

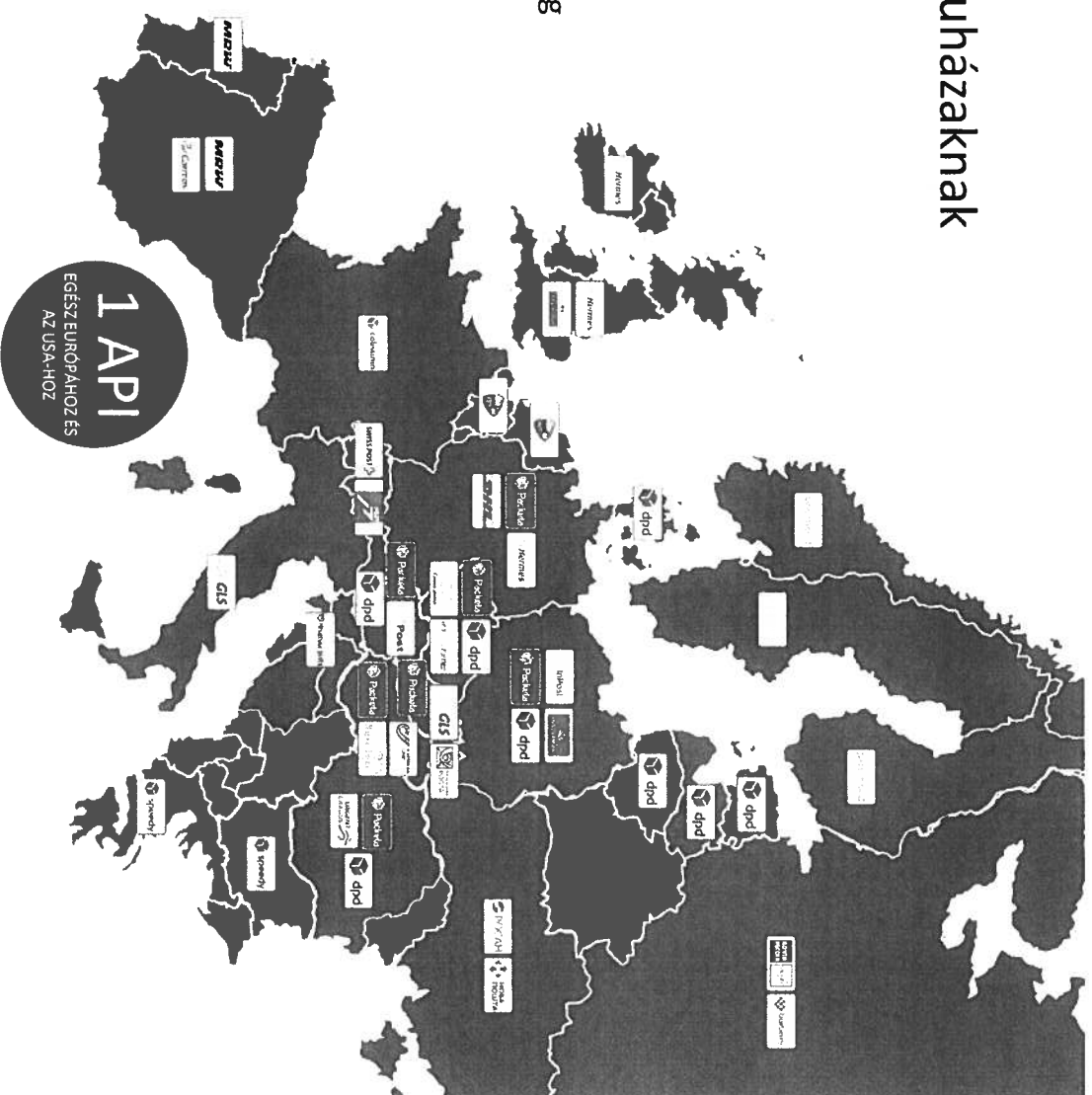

Z-BOX csomagautomaták

- ✓ Sorban állás nélküli csomag felvétel és leadás
- ✓ 3 méretű rekesz, különböző oszlop kombinációk
- ✓ Önellátó napenergia vagy hálózati áramellátás
- ✓ Könnyen kezelhető mobil applikáció
- ✓ Biztonságos Bluetooth kapcsolat telefonon keresztül
- ✓ Érintőképernyő nélkül, utánvét fizetés is a mobilappban

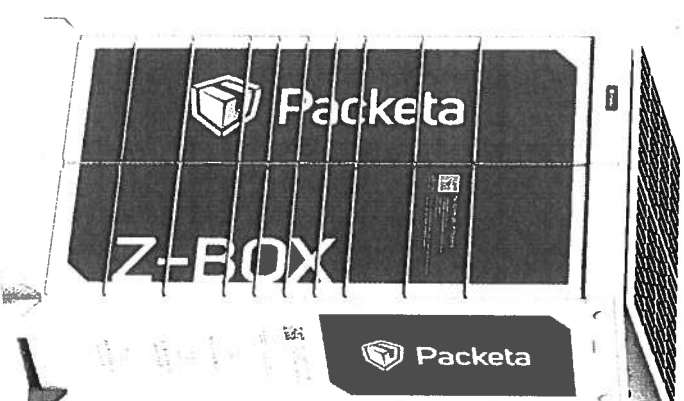

07 Z-BOX csomagautomaták

Z-BOX (2 oszlop)

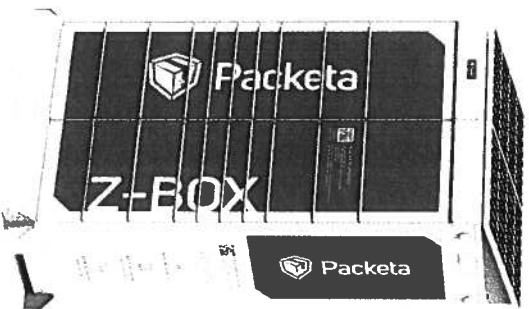

Z-BOX (4 oszlop)

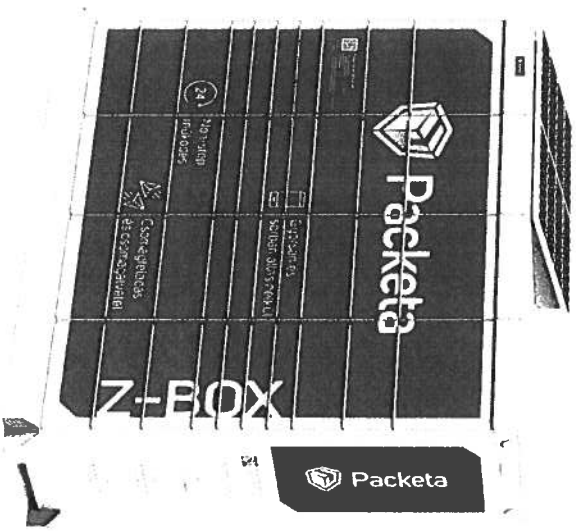

Z-BOX (6 oszlop)

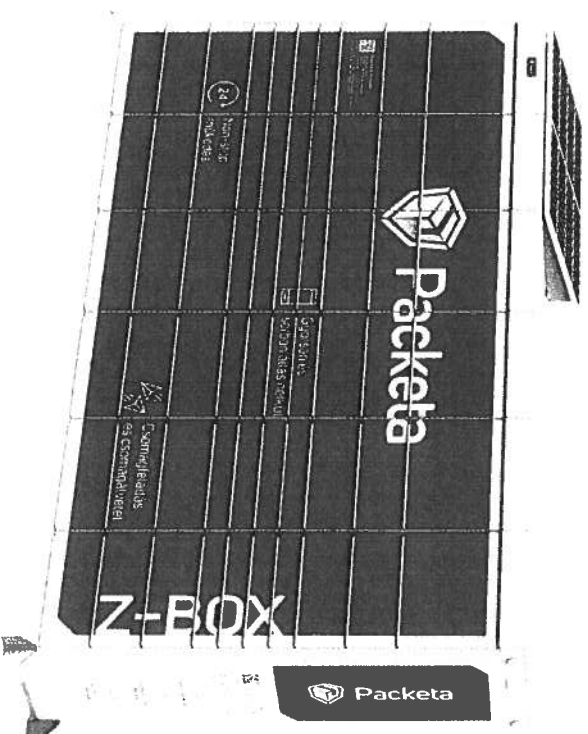

Hogyan működik?

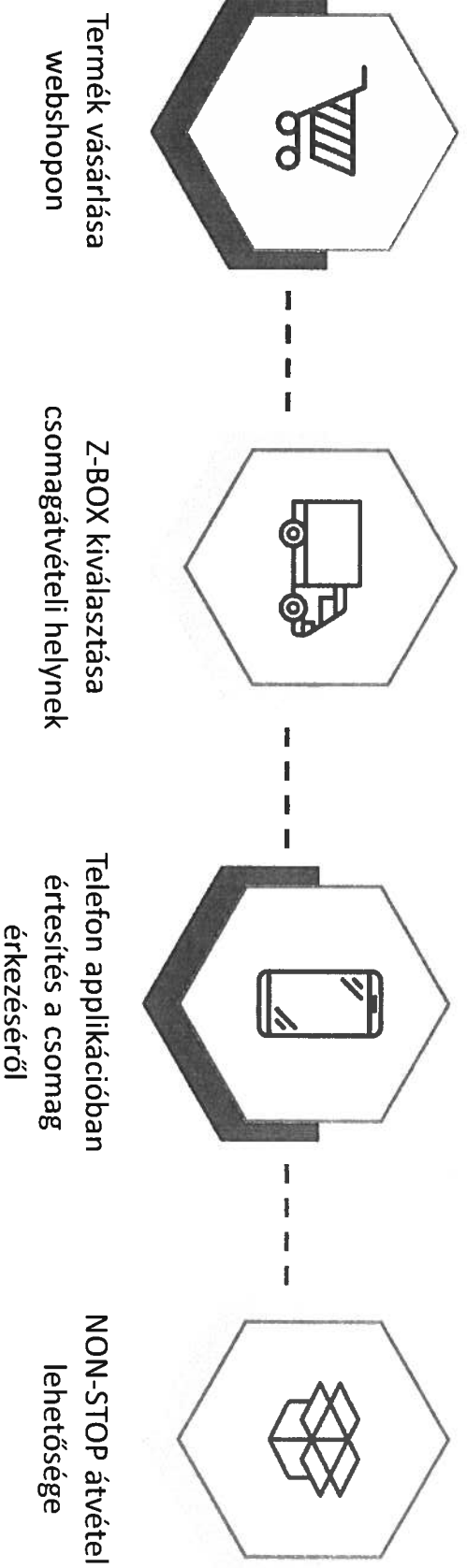

09 Z-BOX csomagküldés előnyei



NON-STOP csomag
felvétel és leadás

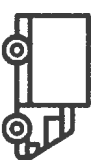

Gyors kézbesítés és
felvétel



Egyszerűsége pénzt és
időt spórol

Műszaki paraméterek

- ✓ **Általános információk – 2 OSZLOP**
- ✓ 1 oszlop mérete: 211,6 x 125 x 85 cm (MAXSZX MÉ)
- ✓ 1 oszloppal elfoglalt alapterület: 1 m²
- ✓ **Telepítés:**
- ✓ Beton alapra helyezés
- ✓ 2 oszlop esetén a beton alap mérete: 130x90x25 cm
- ✓ Földbe rögzítés
- ✓ Telepítés rögzítőrúddal (25-50 cm mélyen a földbe)

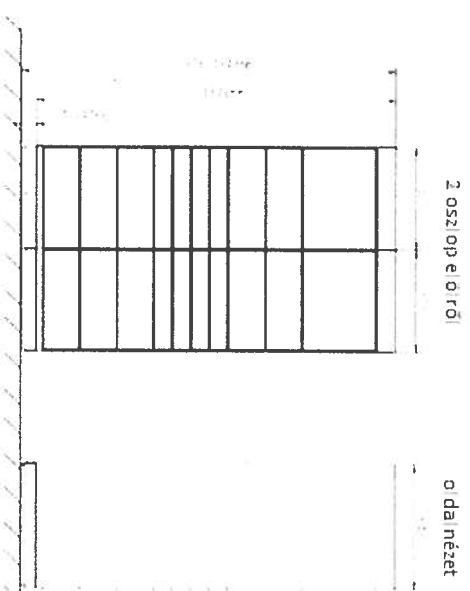
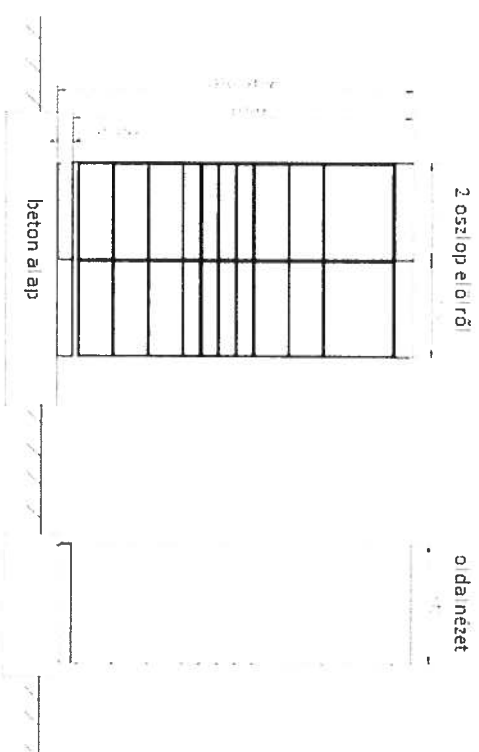

12

Műszaki paraméterek

- ✓ **Rekesz méretek:**
- ✓ Kicsi: 80 x 451 x 618 mm (MAXSZXME)
- ✓ Közepes: 175 x 451 x 618 mm
- ✓ Nagy: 365 x 451 x 618 mm



13 Z-BOX a gyakorlatban - cégek

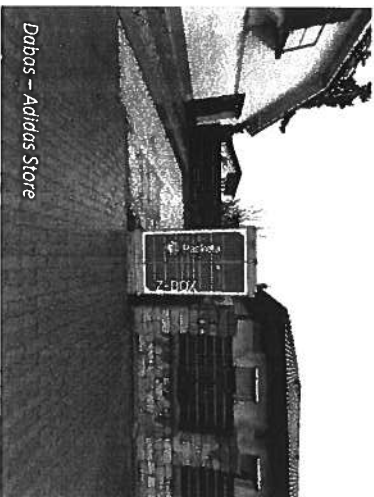

Dabos - Adidas Store



Békéscsaba - Husqvarna

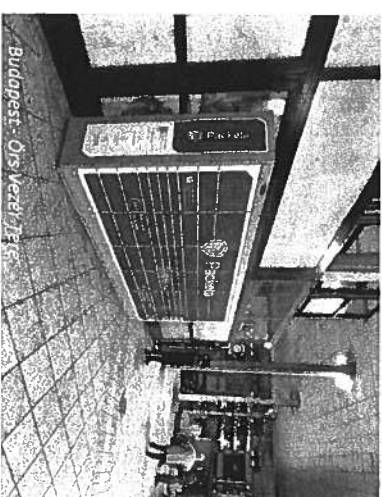

Budapest - Ors vezér Téri

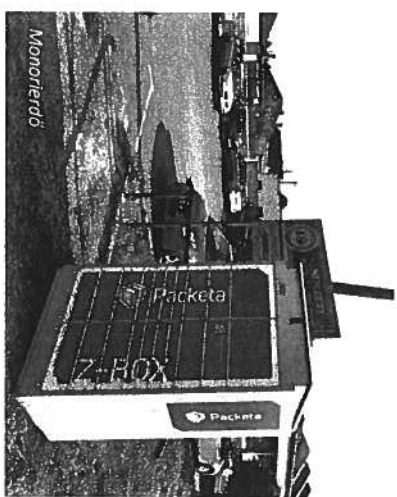
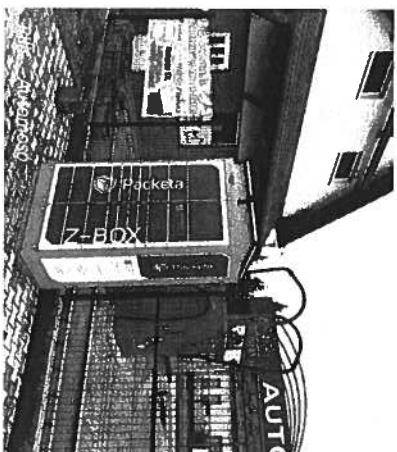
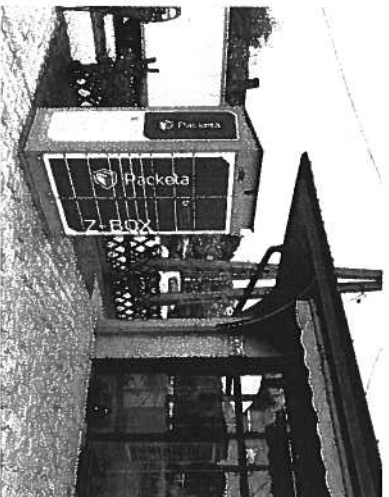

Monorlérdő

13 Z-BOX a gyakorlatban - önkormányzatok

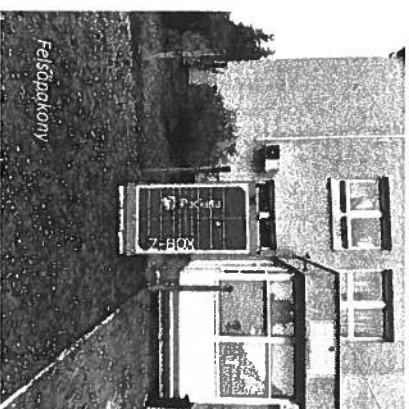
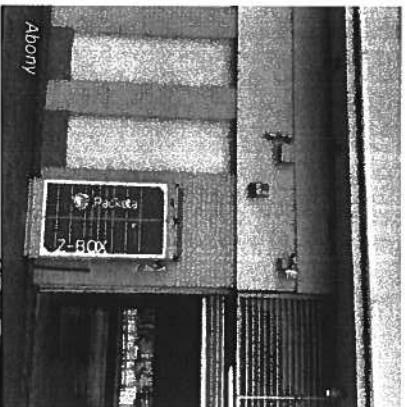
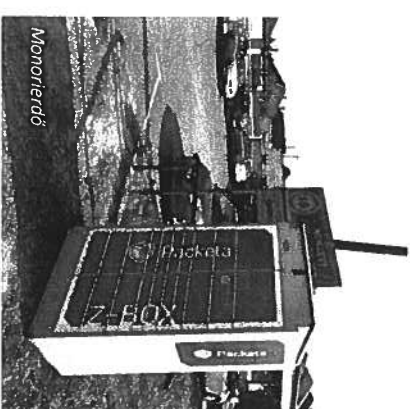
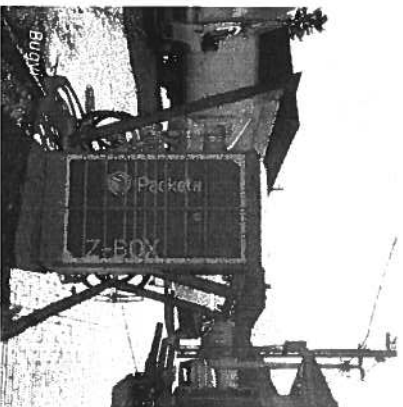



Packeta

Kérdés esetén keressenek bizalommal!

Pittner Ádám

Z-BOX Sales Representative

+36 20 226 72 71

adam.pittner@packeta.hu



Farmos Község Önkormányzata

Szám: ~~F.125/2022.~~ 85/2022.

ELŐTERJESZTÉS

a Képviselő-testület 2022. augusztus 25. napján tartandó rendkívüli ülésére, és
a Pénzügyi, Településfejlesztési, Jogi, Ügyrendi és Összeférhetetlenségi Bizottság 2022. augusztus
25. napján tartandó rendes ülésére

Tárgy: ifj. Mucsinyi László kérelme

Előterjesztő: Horváth László polgármester

Készítette: Aliné dr. Kollár Katalin jegyző

Látta: Horváth László polgármester

Melléklete: kérelem

Tisztelt Képviselő-testület!

Tisztelt Bizottság!

A Bizottság és a Képviselő-testület 2022. július 20-án megtartott rendkívüli testületi ülésén tárgyalta a Farmos 822/133 helyrajzi számú, önkormányzati tulajdonban álló földterület haszonbérbe adását, melyre ifj. Mucsinyi László és a Tápió-Farm Kft. adott be ajánlatot. A Képviselő -testület a beérkezett kérelmek alapján úgy határozott, hogy a Tápió-Farm Kft-vel köt haszonbérleti szerződést. Ifj. Mucsinyi László ezzel a döntéssel kapcsolatban kíván újabb kérelemmel élni, melyet előterjesztésem mellékleteként megküldök szíves megvitatásra.

Farmos, 2022. augusztus 17.

Horváth László
polgármester

Farmos Község Önkormányzat

Képviselő-testülete

Pénzügyi, Településfejlesztési, Jogi, Ügyrendi és Összeférhetetlenségi Bizottságának

...../2022. (...) határozata

ifj. Mucsinyi László kérelméről

Pénzügyi, Településfejlesztési, Jogi, Ügyrendi és Összeférhetetlenségi Bizottság javasolja a Képviselő-testületnek, hogy ifj. Mucsinyi László kérelmének tudomásul vételét, és a 85/2022. (VII. 20.) határozat helyben hagyását.

Határidő: azonnal

Felelős: Kollár Ferenc bizottsági elnök

Farmos Község Önkormányzat

Képviselő-testületének

...../2022. (...) határozata

ifj. Mucsinyi László kérelméről

Farmos Község Önkormányzatának képviselő-testülete tudomásul veszi ifj. Mucsinyi László (2765

Farmos, Muszaly 3., szül 1998. 07. 19. an.: Dabis Emőke) kérelmében foglaltakat, és úgy határoz, hogy a Farmos 822/33 helyrajzi számú ingatlan haszonbérbe adásával kapcsolatban meghozott 85/2022. (VII. 20.) számú határozatát helyben hagyja.

Határidő: azonnal

Felelős: Horváth László polgármester, Aliné dr. Kollár Katalin jegyző

Kérvény a Farnos Község Önkormányzat képviselő testületének 85/2022.(VII. 20.) határozatának felülvizsgálatára.

Tisztelt Képviselő testület/Pénzügyi bizottság!

2022.08.09.
F/2280-3/2022
Hovash L

Alulírott Mucsinyi László (2765 Farnos Muszaly 3., szül.: 1998.07.19., anyja neve: Dabis Emőke) a címben megjelölt határozat felülvizsgálatát kérném. Polgármester úrral folytatott telefonbeszélgetésem és a 2022.07.20.-i testületi ülés jegyzőkönyve alapján elismerem és elfogadom, hogy a határozattal kapcsolatos kérvényemben félreérthetően fogalmaztam, mely a haszonbérleti díj mértékét az én elképzelésem szerint **90 000 Ft/ha/év** rögzítette volna, mely évente **1 277 415 Ft**-ot jelentene az önkormányzat részére (szemben a másik ajánlattal, **369 025 Ft**, szemben). Ez az árkülönbség az 5 éves szerződés esetében **4 541 950 Ft különbséget** eredményez. Felhívnam a tisztelt pénzügyi bizottság figyelmét, hogy jelenleg, Magyarországon az átlagos éves bérleti díj (új szerződések esetében) ~80 000 Ft/ha/év (KSH oldalán lekérdezhető információ), mely jócskán felülmúlja az önök által támogatott körülbelül 25 000 Ft/ha/év bérleti díjat. Természetesen legrosszabb gondolataimban sem tudom elképzelni, hogy hibásan, félreérthetően megfogalmazott kérvényem árajánlata a másik ajánlattevő részére jutott volna.

Ezen információk alapján kérném a tisztelt pénzügyi bizottságot illetve a tisztelt a testületet, hogy a Farnos belterület 822/133 hrsz.-ú ingatlan haszonbérbe adását bírálják felül, a település érdekeinek figyelembe vételével.

Tisztelettel: Mucsinyi László



Farnos Község Önkormányzata

Szám: ~~TK. 51. 6/2022.~~ 2022.

ELŐTERJESZTÉS

a Képviselő-testület 2022. augusztus 25. napján tartandó rendkívüli ülésére, és
a Pénzügyi, Településfejlesztési, Jogi, Ügyrendi és Összeférhetetlenségi Bizottság 2022. augusztus
25. napján tartandó rendes ülésére

Tárgy: DTKH Nonprofit Kft. tőkeemelésének ügye

Előterjesztő: Horváth László polgármester

Készítette: Aliné dr. Kollár Katalin jegyző

Látta: Horváth László polgármester

Melléklete

Tisztelt Képviselő-testület!

Tisztelt Bizottság!

Tisztelt Képviselő-testület!

1. A DTKH Duna-Tisza közti Hulladékgyűjtési Nonprofit Korlátolt Felelősségű Társaság 2021.éves beszámolóját a Társaság felügyelőbizottsága 11/2022.(V.27.) FEB sz.határozatával, a taggyűlés a 10/2022.(V.30.)TGY sz. határozatával fogadta el a könyvvizsgálói jelentés figyelembevételével, 10 596 200 e Ft mérlegfőösszeggel és -254 560 e Ft adózott eredménnyel (veszteséggel), az eredmény felosztásáról úgy döntött, hogy az adózott eredmény teljes összege (-254 560 e Ft) eredménytartalékba kerüljön.
2. Az elfogadott 2021.éves beszámoló alapján megállapítható, hogy a Társaság 2021. üzleti éve veszteséggel zárult, melynek következtében a Társaság saját tőkéje az 54.360 eFt jegyzett tőke felét meghaladó mértékben -63 422 eFt-ra csökkent. Ez azt jelenti, hogy jelenleg a Társaság saját tőkéje egyrésztől nem éri el a jegyzett tőke felét, másrésztől a törzstőke törvényben meghatározott minimális összegét (3 000 000 Ft) sem.
3. A 2021.éves beszámolót tárgyaló 2022.május 27-i felügyelőbizottsági ülés és a 2022.május 30-i taggyűlés meghozta azokat a határozatokat, amelyek a társaságnak a saját tőke csökkenése esetére irányadó jogszabályi kötelezettségeire vonatkozó intézkedések megtételét célozták a Ptk. alábbi szabályai figyelembe vételével:
A Polgári törvénykönyvről szóló 2013. évi V. tv (továbbiakban: Ptk.) 3:189. §-a [A taggyűlés kötelező összehívása] az alábbiak szerint rendelkezik:
 - (1) Az ügyvezető késedelem nélkül köteles összehívni a taggyűlést vagy annak ülés tartása nélküli döntéshozatalát kezdeményezni a szükséges intézkedések megtétele céljából, ha tudomására jut, hogy
 - a) a társaság saját tőkéje veszteség folytán a törzstőke felére csökkent;
 - b) a társaság saját tőkéje a törzstőke törvényben meghatározott minimális összege alá csökkent;
 - c) a társaságot fizetési képzetlenség fenyegeti vagy fizetéseit megszüntette; vagy
 - d) ha vagyona tartozásait nem fedezi.
 - (2) Az (1) bekezdésben megjelölt esetekben a tagoknak határozniuk kell pótbefizetés előírásáról, a törzstőke mértékét elérő saját tőke más módon való biztosításáról vagy a törzstőke leszállításáról.

13/2022. (V. 27.) FEB határozat

A felügyelőbizottság – 4 egyhangú igen szavazattal – felhívja a taggyűlés figyelmét arra, hogy a társaság negatív saját tőkéje rendezéséről a jogszabályban előírt módon és határidőben a taggyűlésnek döntenie, a társaságnak pedig azt végrehajtania kell. Ennek érdekében a taggyűlés hívja fel az ügyvezetést arra, hogy a taggyűlést hívja össze a jogszabályban előírt intézkedések megtétele céljából, az ehhez szükséges intézkedési tervet és megoldási javaslatokat 30 napon belül terjessze a felügyelőbizottság, majd a taggyűlés elé.

9/2022. (V.30) TGY határozat

A Taggyűlés akként határoz, hogy elfogadja a 2021. évi számviteli törvény szerinti beszámolóról szóló Felügyelőbizottsági jelentést, a Független könyvvizsgálói jelentést, egyben a felügyelőbizottság 13/2022. (V. 27.) FEB határozatára tekintettel felkéri az ügyvezetést, hogy a negatív saját tőke rendezése érdekében szükséges intézkedési tervet és megoldási javaslatokat dolgozza ki és 30 napon belül terjessze a felügyelőbizottság, majd a taggyűlés elé.

4. Az ügyvezetés haladéktalanul tájékoztatta a tagokat a következőkről. A saját tőke pótlását - a jogszabályban foglalt kötelezettség mellett - sürgetővé teszi azon körülmény is, hogy a közszolgáltatás biztonságos ellátásának alapvető finansziális feltételét jelentő havi szolgáltatási díj részletek 75%-ának a faktorálását, illetve a fennmaradó 25%-os mértékű szolgáltatási díjak később elérhetővé váló előfinanszírozását végző OTP Bank 2022. évben a további faktorálást, és annak alapján a pénz folyósítását a saját tőke rendezéséről szóló taggyűlési határozat meghozatalához kötötte.
5. A társaság ügyvezetése a fenti határozatokban foglaltak szerint, a mielőbbi tőkerendezés érdekében egyeztetéseket folytatott a tulajdonosokkal, valamint vizsgálta a saját tőke pótlásának jogszabályi és gyakorlati lehetőségeit.
6. A társaság megvizsgálta a pótbefizetéssel történő tőkerendezés lehetőségét. Mivel a társasági szerződés nem rendelkezik pótbefizetés elrendelésének lehetőségéről, a társasági szerződés olyan módosítása vált volna szükségessé, amely szabályozza a tagokat terhelő pótbefizetés lehetőségét, annak maximális mértékét. Az ilyen tartalmú társasági szerződésmódosítás új tagi kötelezettséget keletkeztet, illetve a tagok meglévő kötelezettségét növeli, a módosítás a Ptk., illetve a társasági szerződés vonatkozó rendelkezései értelmében egyhangú döntést igényel. Továbbá a Ptk. 3:88 § -ának (2) bekezdésének utolsó mondatára tekintettel nem lehetséges olyan társasági szerződéses rendelkezés, amely valamely tagot a veszteség viseléséből teljesen kizár, így azt a célt, hogy önkormányzati kötelezettségvállalás nélkül menjen végbe a saját tőke pótlása, a pótbefizetés nem tudja kielégíteni. A leírtakra tekintettel a saját tőke pótlásának a pótbefizetéssel történő rendezése nem került előterjesztésre.
7. Az egyeztetések alapján a tőkepótlás szükséges mértéke 120 000 000 Ft-ban került meghatározásra, valamint javaslat született a saját tőke pótlásának ázsziós tőkeemelés útján történő végrehajtására, amely az egyetlen rövid időn belül megvalósítható rendezési módként kínálkozik.
8. Ázsziós tőkeemelés: A tőkerendezés másik módja a jegyzett tőke emelése, ami a saját tőke/jegyzett tőke törvényben meghatározott aránya miatt csak ún. „ázszióval” tud megoldást jelenteni. Ez azt jelenti, hogy a tőkeemelésre fordított pénzbeli vagyoni hozzájárulás egy kisebb része a törzstőkébe, a nagyobb rész pedig a tőketartalékba kerülne. Az ázsziós tőkeemelés pótlólagos tőkebevonást jelent, amit a tagok a jegyzett tőke és a saját tőkemegfelelő arányának kialakítása érdekében a Társaság rendelkezésére bocsátanak azzal, hogy a tőkeemelés és a vagyoni hozzájárulás részükre nem fizethető vissza. Ezáltal a társaság saját tőkéje úgy növekedik, hogy az csak kis mértékben növeli a jegyzett tőkét és a tőkeemelésben résztvevők törzsbetétjeit, így lényeges tulajdoni arányváltozással sem jár. Azaz a tőkeemelésben részt vevők úgy pótolják a veszteséget, hogy ez nem vagy csak igen kis mértékben jár együtt a társaságban lévő tulajdoni részesedésük növekedésével. Az ázszió mértékéről a jogszabály nem rendelkezik, annak meghatározása tulajdonosi hatáskörbe tartozik. Jelen esetben minél nagyobb összeget lenne célszerű a tőketartalékba helyezni, azonban a számvitelről szóló 2000. évi C. törvény (a továbbiakban: Szt.) 36. § (1) bekezdésének b) pontja értelmében a tőketartalékba csak úgy lehet pénzeszközt elhelyezni, ha egyidejűleg a jegyzett tőke emelésére is sor kerül.
9. Jogszabályi háttér: A tőkeemelés kapcsán a Ptk. 3:198 – 3:200.§-a az alábbiakról rendelkezik.

3:198. § [A törzstőke új törzsbetétek teljesítésével történő felemelésének elhatározása]

- (1) Ha valamennyi tag teljes egészében szolgáltatta a törzsbetétjét, a tagok legalább háromnegyedes szótöbbséggel meghozott határozatukkal elhatározhatják a törzstőke újabb vagyoni hozzájárulás szolgáltatásával történő felemelését.
- (2) A határozatnak tartalmaznia kell
 - a) a törzstőkeemelés mértékét;
 - b) annak meghatározását, hogy milyen összetételű és értékű vagyoni hozzájárulásokkal kell teljesíteni a törzstőkeemelést;
 - c) nem pénzbeli vagyoni hozzájárulás esetén ennek tárgyát és értékét, továbbá azt, hogy ennek teljesítésére mely személy jogosult;
 - d) azoknak a személyeknek a megjelölését, akik a pénzbeli hozzájárulások teljesítésére jogosultak abban az esetben, ha az elsőbbségi joggal rendelkezők nem vállalják a pénzbeli hozzájárulások teljes összegének szolgáltatását, továbbá a kijelölt személyeknek a törzstőkeemelésben való részvételi arányát; és
 - e) a vagyoni hozzájárulások teljesítési idejét.
- (3) A törzstőke vagyoni hozzájárulások teljesítésével való emelése során a vagyoni hozzájárulások teljesítésének módjára, esedékességére, a késedelem jogkövetkezményeire, a nem pénzbeli vagyoni hozzájárulás értékéért viselt felelősségre vonatkozó szabályokat megfelelően alkalmazni kell.

3:199. § [A vagyoni hozzájárulások teljesítése és az elsőbbségi jog gyakorlása]

- (1) vagyoni hozzájárulás szolgáltatásával megvalósuló törzstőkeemelés esetén a tagoknak a tőkeemelés elhatározásától számított tizenöt napon belül elsőbbségi joguk van arra, hogy a tőkeemelésben részt vegyenek.
- (2) Ha a tag nem él a megadott határidőn belül elsőbbségi jogával, helyette további tizenöt napon belül a többi tag gyakorolhatja az elsőbbségi jogot. Ha a tagok nem éltek elsőbbségi jogukkal, a taggyűlés által kijelölt személyek jogosultak a tőkeemelés során vagyoni hozzájárulás szolgáltatására.
- (3) Az elsőbbségi jog gyakorlására a tagok törzsbetéteik arányában jogosultak.

3:200. § [A törzstőkeemelés átvezetése a társasági szerződésben]

- (1) Ha a tőkeemelésről szóló határozatban meghatározott mértékű és összetételű vagyoni hozzájárulás szolgáltatására vonatkozó kötelezettségvállalásokat tettek az erre jogosultak, akkor a társaság köteles társasági szerződését a felemelt törzstőkének megfelelően módosítani. Ha ezzel a tagok elsőbbségi joga nem sérül, egy taggyűlésen is lehet dönteni a törzstőke felemeléséről és a társasági szerződés módosításáról.
- (2) A tőkeemelésben részt vevő új tagoknak közokiratban vagy teljes bizonyító erejű magánokiratban kell nyilatkozniuk arról, hogy a társasági szerződés rendelkezéseit magukra nézve kötelezőnek ismerik el.

10. A tagokkal folytatott előzetes egyeztetés alapján a tőkeemelés teljes egészét a társaság jelenlegi, *nem önkormányzat* tagjai hajtának végre. Ezáltal a tulajdonos önkormányzatok kötelezettségvállalása nélkül végbe tud menni a tőkepótlás, anélkül, hogy az lényeges tulajdoni, illetve szavazati-arány változással járna az önkormányzati tagok hátrányára. Az ázsióval történő tőkepótlásra - a fentiek figyelembevételével - kizárólag pénzbeli vagyoni hozzájárulással kerülne sor.

Név	Vagyoni hozzájárulás mértéke (Ft)	Jegyzett tőkébe történő befizetés (Ft)	Tőketartalékba történő befizetés (Ft)
FBH-NP Nonprofit Kft.	31 348 444	10 000	31 338 444
Vertikál Nonprofit Zrt.	24 433 346 Ft	10 000	24 423 346
Kecskeméti Városgazdasági Nonprofit Kft.	40 937 380	10 000	40 927 380
Vertikál Vagyonkezelő Kft.	23 280 830	10 000	23 270 830
Összesen	120 000 000	40 000	119 960 000

11. A pénzbeli hozzájárulás szolgáltatásával történő tőkepótlás esetén a jogszabályi megfelelésen túl a társaság likviditási helyzete is jelentősen javul. A pénzbeli vagyoni hozzájárulással megvalósuló

tőkeemelésre tekintettel a Ptk. előzőekben ismertetett 3:199. §-a alapján a tagokat ugyanakkor *elsőbbségi jog* illeti meg üzletrészeik arányában a tőkeemelés végrehajtásában.

12. A jogszabályi kötelezettség és a sürgető pénzügyi kényszer miatt a döntéshozatali folyamat meggyorsítása érdekében a tőkepótlásról döntést hozó taggyűlést megelőzően a Társaság ügyvezetése az elsőbbségi jog gyakorlására vonatkozó nyilatkozat megtételére kérte fel a tulajdonosokat, közte valamennyi önkormányzat tagot. Felhívta a tagok figyelmét arra, hogy amennyiben valamennyi tag tőkeemelésben való részvételi szándékáról szóló tagi nyilatkozata a taggyűlés időpontjára rendelkezésre áll, a 2022. július 7. napi taggyűlés keretében lehetőség nyílik a tőkeemelés elhatározásáról és a társasági szerződés szükséges módosításáról egyidejűleg dönteni.
13. A saját tőke pótlására nyitva álló rövid határidőre tekintettel, valamint a tőkeemelésben való részvételi szándékra vonatkozóan a Társasághoz visszaérkezett tagi nyilatkozatokra figyelemmel - az elsőbbségi jogok figyelembe vételével – a DTKH Duna-Tisza közti Hulladékgazdálkodási Nonprofit Korlátolt Felelősségű Társaság 2022.július 7.napján megtartott taggyűlésen döntött a tőkeemelésről, illetve egyidejűleg a társasági szerződés felemelt törzstőkének megfelelő módosításáról, az alábbiak szerint:

2/2022 (VII.7.) TGY. határozat

1) A taggyűlés – 5236 igen, 0 nem, 0 tartózkodás szavazattal - egyhangúlag akként határoz, hogy a társaság törzstőkéjét 54.360.000,-Ft-ról azaz ötvennégymillió-háromszázhatvanezer forintra új törzsbetétek teljesítésével 54.400.000,-Ft-ra azaz ötvennégymillió-négyszázezer forintra felemeli, melynek teljes egésze, mindösszesen 40.000 Ft, azaz negyvenezer forint pénzbeli vagyoni hozzájárulás. A törzstőke felemelésére a taggyűlés kijelöli:

- FBH-NP Nonprofit Kft tagot 10.000,-Ft ,
- Vertikál Nonprofit Zrt. tagot 10.000,-Ft,
- Kecskeméti Városgazdasági Nonprofit Kft. tagot 10.000,-Ft,
- Vertikál Vagyonkezelő Kft. tagot 10.000 Ft

összegű pénzbeli vagyoni hozzájárulás szolgáltatására.

2) A törzstőke felemelését követően a társaság törzstőkéje 54.360.000.-Ft-ról 40.000,-Ft-tal 54.400.000.-Ft-ra emelkedik, míg a törzstőkeemelésben résztvevő tagok törzsbetétje a következő lesz:

- FBH-NP Nonprofit Kft törzsbetétje 13.600.000,-Ft-ról 10.000,-Ft-tal 13.610.000,-Ft-ra emelkedik.
- Vertikál Nonprofit Zrt. törzsbetétje 10.600.000,-Ft-ról 10.000,-Ft-tal 10.610.000,-Ft-ra emelkedik.
- Kecskeméti Városgazdasági Nonprofit Kft. törzsbetétje 17.760.000,-Ft-ról 10.000,-Ft-tal 17.770.000,-Ft-ra emelkedik,
- Vertikál Vagyonkezelő Kft. törzsbetéte 10.100.000,-Ft-ról 10.000,-Ft-tal 10.110.000 Ft-ra emelkedik.

3) A taggyűlés akként határoz, hogy a jegyzett tőke megemelésével egyidejűleg és arra tekintettel a jegyzett tőke - saját tőke törvényben előírt arányának biztosítása érdekében

- az FBH-NP Nonprofit Kft. 31 338 444 Ft,
- a Vertikál Nonprofit Zrt. 24 423 346 Ft,
- a Kecskeméti Városgazdasági Nonprofit Kft. 40 927 380 Ft,
- a Vertikál Vagyonkezelő Kft. 23 270 830 Ft összegű pénzbeli vagyoni hozzájárulás teljesítésére köteles a tőketartalékba történő helyezéssel. A tagok által a tőketartalékba teljesítendő pénzbeli vagyoni hozzájárulás a tagok törzsbetétjét nem növeli és részükre nem fizethető vissza.

4) A törzstőke emelésben résztvevő tagok a teljes (jegyzett tőkébe és tőketartalékba teljesítendő) pénzbeli vagyoni hozzájárulásukat **2022. július 31. napjáig** kötelesek teljes egészében a társaság 11732033-22818702-00000000 sz. bankszámlájára átutalni, ezzel a társaság részére rendelkezésre bocsátani.

5) Az elsőbbségi joggal rendelkező FBH-NP Nonprofit Kft., Vertikál Nonprofit Zrt., Kecskeméti Városgazdasági Nonprofit Kft., Vertikál Vagyonkezelő Kft. tagok a társaság törzstőkéje emelését és a

tőketartalékba történő vagyoni hozzájárulás teljes összegének a szolgáltatását vállalták. Az elsőbbségi joggal rendelkező további társasági tagok nyilatkoztak arról, hogy a Társaság által elhatározott, 120.000.000,-Ft (Egyszázhuszmillió forint) vagyoni hozzájárulás szolgáltatásával megvalósuló ársziós tőke emelés esetén gyakorolható elsőbbségi jogokkal élni nem kívánnak, a tőkeemelésben részt nem vesznek.

3/2022(VII.7.) TGY. határozat

A taggyűlés – 5236 igen, 0 nem, 0 tartózkodás szavazattal - egyhangúlag megállapítja, hogy tekintettel arra, hogy valamennyi tagnak a tőkeemelésben való részvételéről szóló nyilatkozata rendelkezésre áll és a tagokat megillető elsőbbségi jogok nem sérülnek, tagok akként határoznak, hogy a társasági szerződést a felemelt törzstökének megfelelően módosítják az alábbiak szerint:

TÁRSASÁGI SZERZŐDÉS MÓDOSÍTÁS

A társasági szerződés módosítására az 5.és 6. pontok módosítása adott okot. A módosítások *dőlt betűvel* vannak jelölve.

5. A társaság törzstőkéje

A Társaság törzstőkéje: *54.400.000.-Ft, azaz ötvennégymillió-négyszázezer forint.*

A tagok vagyoni hozzájárulásuk 100 %-át a társaság rendelkezésére bocsátották.

A Társaság 2/2022.(VII.7.)TGY. számú határozatával végrehajtott ársziós tőke emelés címén a Társaság alaptőkén felüli vagyonába (tőketartalékba) teljesített pénzbeli vagyoni hozzájárulás 119.960.000.-Ft (Száztizenkilencmillió-kilencszázhatvanezer forint).

6. Az egyes tagok törzsbetétje

6.1. Cegléd Város Önkormányzata 300.000,-Forint mértékű törzsbetét, amely 300.000,-Forint pénzbetétből áll.

6.2. Nyársapát Község Önkormányzata 100.000,-Forint mértékű törzsbetét, amely 100.000,-Forint pénzbetétből áll.

6.3. Mikebuda Község Önkormányzata 100.000,-Forint mértékű törzsbetét, amely 100.000,-Forint pénzbetétből áll.

6.4. Törtel Község Önkormányzata 100.000,-Forint mértékű törzsbetét, amely 100.000,-Forint pénzbetétből áll.

6.5. Pánd Község Önkormányzata 100.000,-Forint mértékű törzsbetét, amely 100.000,-Forint pénzbetétből áll.

6.6. Tóalmás Község Önkormányzata 100.000,-Forint mértékű törzsbetét, amely 100.000,-Forint pénzbetétből áll.

6.7. Kóka Község Önkormányzata 100.000,-Forint mértékű törzsbetét, amely 100.000,-Forint pénzbetétből áll.

6.8. Szentlőrinc-káta Község Önkormányzata 100.000,-Forint mértékű törzsbetét, amely 100.000,-Forint pénzbetétből áll.

6.9. Tápiószele Város Önkormányzata 100.000,-Forint mértékű törzsbetét, amely 100.000,-Forint pénzbetétből áll.

6.10. Tápióöbicske Község Önkormányzata 100.000,-Forint mértékű törzsbetét, amely 100.000,-Forint pénzbetétből áll.

6.11. Tápiógyörgye Község Önkormányzata 100.000,-Forint mértékű törzsbetét, amely 100.000,-Forint pénzbetétből áll.

6.12. Úri Község Önkormányzata 100.000,-Forint mértékű törzsbetét, amely 100.000,-Forint pénzbetétből áll.

6.13. Tápiószentmárton Nagyközségi Önkormányzat 100.000,-Forint mértékű törzsbetét, amely 100.000,-Forint pénzbetétből áll.

6.14. *VERTIKÁL Közszolgáltató Nonprofit Zártkörűen Működő Részvénytársaság 10.610.000,-Forint mértékű törzsbetét, amely 10.610.000,-Forint pénzbetétből áll.*

A Társaság taggyűlésének 2/2022.(VII.7.)TGY. számú határozata alapján végrehajtott ársziós tőke emelés címén a Társaság alaptőkéen felüli vagyonába (tőketartalékba) teljesített pénzbeli vagyoni hozzájárulás 119.960.000.-Ft (Száztizenkilencmillió-kilencszázhatvan ezer forint) összegéből teljesített pénzbeli vagyoni hozzájárulása: 24.423.346 Ft (Huszonnégy millió - négyszázhuszonháromezer-háromszáznegyvenhat forint.)

6.15. Újszilvás Község Önkormányzata 100.000,-Forint mértékű törzsbetét, amely 100.000,-Forint pénzbetétből áll.

6.16. Tápiószőlős Község Önkormányzata 100.000,-Forint mértékű törzsbetét, amely 100.000,-Forint pénzbetétből áll.

6.17. Dánszentmiklós Község Önkormányzata 100.000,-Forint mértékű törzsbetét, amely 100.000,-Forint pénzbetétből áll.

6.18. Ceglédbercel Község Önkormányzata 100.000,-Forint mértékű törzsbetét, amely 100.000,-Forint pénzbetétből áll.

6.19. Csemő Község Önkormányzata 100.000,-Forint mértékű törzsbetét, amely 100.000,-Forint pénzbetétből áll.

6.20. Farnos Község Önkormányzata 100.000,-Forint mértékű törzsbetét, amely 100.000,-Forint pénzbetétből áll.

6.21. Káva Község Önkormányzata 100.000,-Forint mértékű törzsbetét, amely 100.000,-Forint pénzbetétből áll.

6.22. Albertirsa Város Önkormányzata 100.000,-Forint mértékű törzsbetét, amely 100.000,-Forint pénzbetétből áll.

6.23. *FBH-NP Közszolgáltató Nonprofit Kft. 13.610.000,-Forint mértékű törzsbetét, amely 13.610.000,-Forint pénzbetétből áll.*

A Társaság taggyűlésének 2/2022.(VII.7.)TGY. számú határozata alapján végrehajtott ársziós tőke emelés címén a Társaság alaptőkéen felüli vagyonába (tőketartalékba) teljesített pénzbeli vagyoni hozzájárulás 119.960.000.-Ft (Száztizenkilencmillió-kilencszázhatvan ezer forint) összegéből teljesített pénzbeli vagyoni hozzájárulása: 31 338 444 Ft (Harmincegy millió-háromszázharmincnyolcezer-négyszáznegyvennégy forint.)

6.24. *Kecskeméti Városgazdasági Nonprofit Korlátolt Felelősségű Társaság 17.770.000,-Forint mértékű törzsbetét, amely 770.000,-Forint pénzbetétből és 17.000.000,- Forint értékű nem pénzbeli hozzájárulásból (apport) áll a következők szerint:*

Megnevezés	Alvászám	Leltári szám	
MEY-919 használt hull.száll. tgg. MAN	WMAN18ZZ37Y193570	8704105	1 db
Kamerás ell. rendszer MEY-919		9031014	1 db
KTZ-474 MAN gyártmányú tgg. TGA 26.360	WMAH30ZZ87M479091	8704131	1 db
YJL-643 gumikerekes kotrórakodó JCB 4	CB4CX6MC7098060B	8704133	1 db
Hidraulikus bontókalapács Hammer HB80B		8430002	1 db
Vízszintes roppantó olló VTN Europe PD		8430001	1 db

A Társaság taggyűlésének 2/2022.(VII.7.)TGY. számú határozata alapján végrehajtott ázsios tőke emelés címén a Társaság alaptőkéen felüli vagyonába (tőketartalékba) teljesített pénzbeli vagyoni hozzájárulás 119.960.000.-Ft (Száztizenkilencmillió-kilencszázhatvanezer forint) összegéből teljesített pénzbeli vagyoni hozzájárulása: 40.927.380 Ft (Negyvenmillió-kilencszázhuszonhétézer-háromszáznyolcvan forint.)

6.25. VERTIKÁL Vagyonkezelő Korlátolt Felelősségű Társaság 10.110.000, -Forint mértékű törzsbetét, amely 10.110.000, -Forint pénzbetétből áll.

A Társaság taggyűlésének 2/2022.(VII.7.)TGY. számú határozata alapján végrehajtott ázsios tőke emelés címén a Társaság alaptőkéen felüli vagyonába (tőketartalékba) teljesített pénzbeli vagyoni hozzájárulás 119.960.000.-Ft (Száztizenkilencmillió-kilencszázhatvanezer forint) összegéből teljesített pénzbeli vagyoni hozzájárulása: 23.270.830 Ft (Huszonhárommillió-kettőszázhatvanezer-nyolcszázharminc forint.)

Annak érdekében, hogy a cégeljárás során a tulajdonosok döntéshozó testületeinek jóváhagyó határozatai rendelkezésre álljanak és a társaság jegyzett tőkájének felemelése bejegyezhető legyen a cégnyilvántartásba az alábbi határozati javaslatok elfogadására kérem a tisztelt Képviselő-testületet.

HATÁROZATI JAVASLATOK:

...../2022(.....) Képviselő-testületi határozat

- 1.) Farnos Község Önkormányzatának Képviselő-testülete (a továbbiakban: Képviselő-testület) az előterjesztésben foglaltakat megismerte, mely alapján jóváhagyja és elfogadja a DTKH Nonprofit Kft. (székhely: 6000 Kecskemét, Kisfái 248. 0737/12 hrsz; cégjegyzékszám: 03-09-131340; adószám: 12564392-2-03, képviseli: Agatics Roland ügyvezető; a továbbiakban: DTKH) 120.000.000,-Ft (Egyszázhuszmillió forint) vagyoni hozzájárulás szolgáltatásával megvalósuló ázsios tőkeemelését.
- 2.) A Képviselő-testület jóváhagyja az Önkormányzat, mint a DTKH 100.000 Ft mértékű törzsbetéteinek tulajdonosa nevében a polgármester által kiállított nyilatkozatot, mely szerint jelen határozat 1.) pontja szerinti ázsios tőke emelés esetén gyakorolható elsőbbségi jogával az Önkormányzat nem kíván élni, a tőkeemelésben nem vesz részt.
- 3.) A Képviselő-testület elfogadja és jóváhagyja, hogy DTKH törzstőkéje 54.360.000,-Ft-ről azaz ötvennégymillió-háromszázhatvanezer forintról új törzsbetétek teljesítésével 54.400.000, -Ft-ra azaz ötvennégymillió-négy százezer forintra kerüljön felemelésre, melynek teljes egésze, mindösszesen 40.000 Ft, azaz negyvenezer forint pénzbeli vagyoni hozzájárulás.
- 4.) A Képviselő-testület jóváhagyja és elfogadja a DTKH alábbi tagjainak kijelölését a törzstőke felemelésére és pénzbeli vagyoni hozzájárulás szolgáltatására:
 - FBH-NP Nonprofit Kft tagot 10.000,-Ft ,
 - Vertikál Nonprofit Zrt. tagot 10.000,-Ft,
 - Kecskeméti Városgazdasági Nonprofit Kft. tagot 10.000,-Ft,
 - Vertikál Vagyonkezelő Kft. tagot 10.000 Ft

- 5.) A Képviselő-testület jóváhagyja és elfogadja, hogy a tőzrstőke felemelését követően a DTKH tőzrstőkéje 54.360.000.-Ft-ról 40.000,-Ft-tal 54.400.000.-Ft-ra emelkedik, míg a tőzrstőkeemelésben résztvevő tagok tőzrsbetétje a következő lesz:
- FBH-NP Nonprofit Kft tőzrsbetétje 13.600.000,-Ft-ról 10.000.-Ft-tal 13.610.000,-Ft-ra emelkedik.
 - Vertikál Nonprofit Zrt. tőzrsbetétje 10.600.000,-Ft-ról 10.000,-Ft-tal 10.610.000,-Ft-ra emelkedik.
 - Kecskeméti Városgazdasági Nonprofit Kft. tőzrsbetétje 17.760.000,-Ft-ról 10.000,-Ft-tal 17.770.000,-Ft-ra emelkedik,
 - Vertikál Vagyonkezelő Kft. tőzrsbetéte 10.100.000,-Ft-ról 10.000,-Ft-tal 10.110.000 Ft-ra emelkedik.
- 6.) A Képviselő-testület jóváhagyja és elfogadja, hogy a jegyzett tőke megemelésével egyidejűleg és arra tekintettel a jegyzett tőke - saját tőke törvényben előírt arányának biztosítása érdekében
- az FBH-NP Nonprofit Kft. 31 338 444 Ft,
 - a Vertikál Nonprofit Zrt. 24 423 346 Ft,
 - a Kecskeméti Városgazdasági Nonprofit Kft. 40 927 380 Ft,
 - a Vertikál Vagyonkezelő Kft. 23 270 830 Ft
- összegű pénzbeli vagyoni hozzájárulás teljesítésére köteles a tőketartalékba történő helyezéssel. A Képviselő-testület egyidejűleg tudomásul veszi, hogy a tagok által a tőketartalékba teljesítendő pénzbeli vagyoni hozzájárulás a tagok tőzrsbetétjét nem növeli és részükre nem fizethető vissza.
- 7.) A Képviselő-testület jóváhagyja és elfogadja, hogy a tőzrstőke emelésben résztvevő tagok számára a teljes (jegyzett tőkébe és tőketartalékba teljesítendő) pénzbeli vagyoni hozzájárulásuk átutalásának határidejeként 2022. július 31. napja került meghatározásra.
- 8.) A Képviselő-testület jóváhagyja és megerősíti a DTKH taggyűlésének **2/2022(VII.7.) TGY.** határozata meghozatalában résztvevő önkormányzati képviselőjének (polgármesterének, meghatalmazottjának) e taggyűlési határozat meghozatala során leadott igennő szavazatát.

...../2022(.....) Képviselő-testületi határozat

- 1) A Képviselő-testület elfogadja és jóváhagyja a DTKH Nonprofit Kft. (székhely: 6000 Kecskemét, Kisfái 248. 0737/12 hrsz; cégjegyzékszám: 03-09-131340; adószám: 12564392-2-03, képviseli: Agatics Roland ügyvezető; a továbbiakban: DTKH) Társasági szerződésének módosítását a DTKH taggyűlésének **3/2022(VII.7.) TGY.** határozata szerinti tartalommal.
- 2) A Képviselő-testület jóváhagyja és megerősíti a DTKH taggyűlésének **3/2022(VII.7.) TGY.** határozata meghozatalában résztvevő önkormányzati képviselőjének (polgármesterének, meghatalmazottjának) e taggyűlési határozat meghozatala során leadott igennő szavazatát.

Farmos, 2022. augusztus 17.

Horváth László
polgármester